



PEŠTAN
CONFLUO

UPUTSTVO ZA UGRADNJU
INSTALLATION GUIDE
CONFLUO
PREMIUM LINE

SPECIAL NOTE

Peštan Company recommends only professional installation of drains. Tiles in the bathroom (shower cabin) must be set in the way to ensure enough slope of the floor. Peštan drain is designed to drain standard household wastewater with maximum temperature of waste water up to 95 degrees only for short periods. You must avoid other liquids which can damage the drain. Peštan CONFLUO drain is made according to the highest European standards and meets all the criteria of modern housing.

POSEBNA NAPOMENA

Preporuka kompanije PEŠTAN je da ugradnju slivnika vrše stručna lica, obučena za takve poslove. Pločice u kupatilu (tuš kabini) moraju biti postavljene tako da se obezbedi dovoljan nagib poda prema slivniku. Peštan CONFLUO slivnik je namenjen za odvod standardnih otpadnih voda do 95 stepeni kratkotrajno. Treba izbegavati ostale otpadne tečnosti, koje mogu oštetiti slivnik. Peštan CONFLUO slivnik je napravljen po najvišim evropskim standardima i zadovoljava sve kriterijume moderne stanogradnje.











Skeniraj kod koji vodi do videa ugradnje slivnika/ Scan the code that leads to the drain installation video

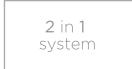

SRB

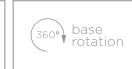

ENG

 52 mm	 48l/min	 2 in 1 system	 K3	 SC	 25 mm	 360° base rotation	 easy access	 50 output	 AISI 304
Min. installation height	Maximum flow rate	2 in 1 system	Load class of grid	Self-cleaning base	Water seal height	Base rotation	Handicapped accessible	Base diameter outlet	Material of grid

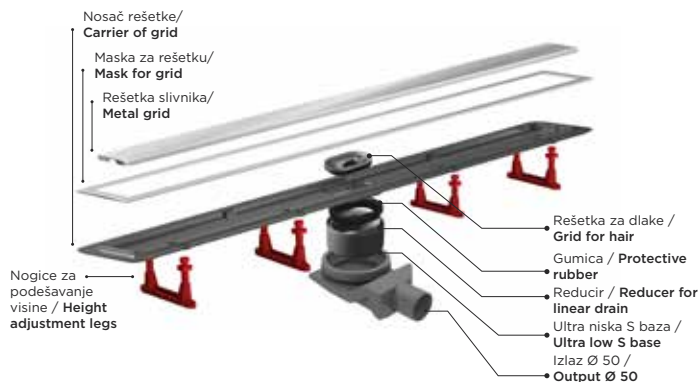
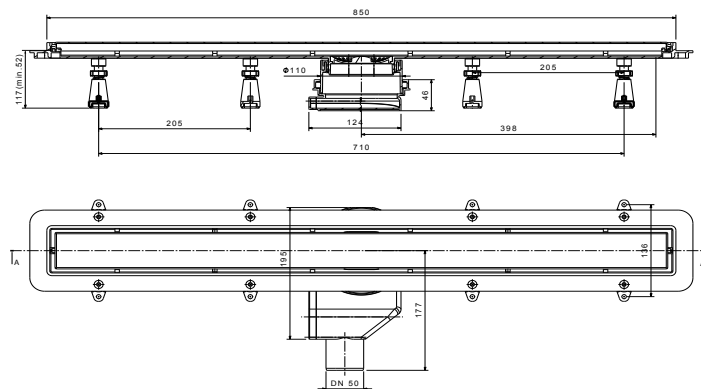
Izgled slivnika / **Product photo**Tehnički crtež / **Technical drawing**

SRB Peštan Premium Line slivnik se sastoji od nosača rešetke napravljenog od ABS plastike, rešetke slivnika, maske slivnika, rešetke za dlake, modularnog reducira $\varnothing 110$, seta za podešavanje visine i S baze. Zahvaljujući svojoj veoma niskoj horizontalnoj S bazi sa izlazom $\varnothing 50$, Peštan Premium Line slivnik ima maksimalni protok od čak 48 l/min. Još jedna prednost ovog modela je 360° rotirajuća samočisteća S baza.

ENG Peštan Premium Line drainage consists of a grid carrier made of ABS plastic, drain grid, drain mask, grid for hair, modular reducer $\varnothing 110$, set for height adjustment and S base. Thanks to its very low horizontal S base with $\varnothing 50$ output, Peštan Premium Line drainage has a maximum flow of 48 l / min. Another advantage of this model is the 360 ° rotating self-cleaning S-base.

1



SRB

Obavezno probno postavljanje slivnika na mesto predvideno za slivnik u kupatilu.

BG

Задължително пробно поставяне на дренажа за източване на място, предназначен за изтичане в банята.

IT

E' tassativo posizionamento di prova sul posto previsto nel bagno

CZ

Před montáží je nutné vyzkoušet umístění žlabu v podlaze.

SK

Pred montážou je potrebné vyskúšať umiestnenie žlabu v kúpeľni.

PT

Antes de começar a instalação deve escolher o local e a posição em que vai ficar o canal duche

ENG

Before beginning of installation place shower drain on selected position in bathroom.

MK

Задолжително пробно поставување на сливникот на место предвидено за сливник во купатило

EL

Είναι απαραίτητο η τοποθέτηση του αεραγωγού να γίνει σε σημείο που προβλέπεται για τοποθέτηση αεραγωγού στο μπάνιο.

DE

Die erforderliche Platzierung der Abflüsse an dem Platz, der für den Abfluss im Badezimmer vorgesehen ist.

HU

A beépítés előtt helyezze el a zuhanyfolyókát a kiválasztott pozícióba a fürdőszobában.

HR

Obavezno je probno postavljanje slivnika na mjesto predvidjeno za slivnik u kupaonici.

RU

Обязательна пробная установка душевого трапа на выбранное для него место

FR

Il est obligatoire d'éprouver la position du caniveau dans la salle de bain.

ESP

Colocacion de prueba mandatoria en lugar previsto para el desagüe en el baño

PL

Przed montażem ustawić odprowadzenie prysznicowe w wybranym miejscu.

2

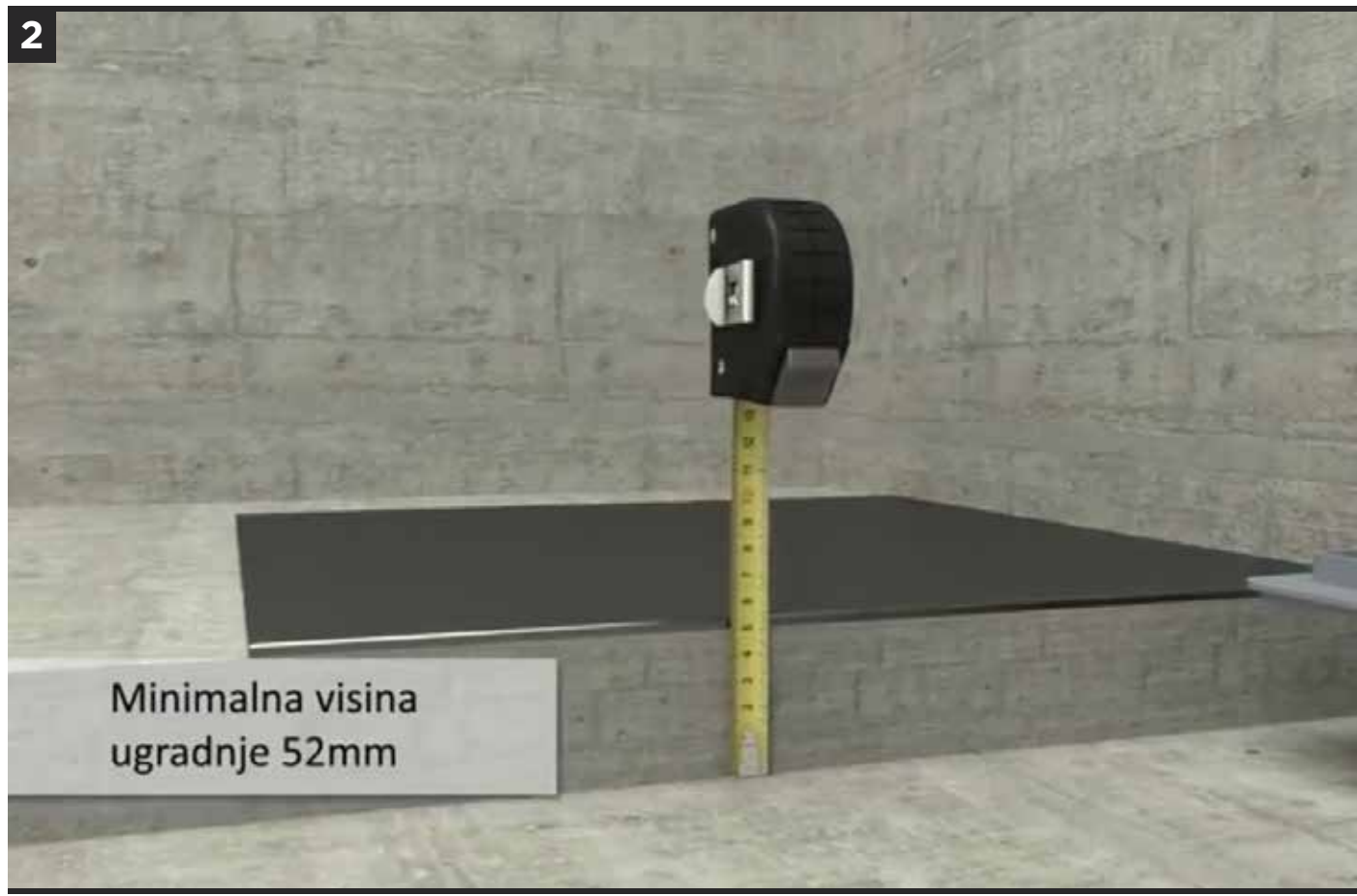

Minimalna visina
ugradnje 52mm

SRB

Merenje visine završnog sloja u kupatilu. Minimalna ugradna visina Peštan Premium line slivnika iznosi 52mm.

BG

Измерване на височината на последния слой в банята. Минималната вградена височина на дренажите Пещтан Премиум Лайн дренаж е 52 мм.

IT

Misurare altezza del strato finale di pavimento . Altezza minima di istalazione del art.Premium Line e' di 52 mm

CZ

Měření výšky prostoru potřebného pro zabudování žlabu do podlahy - žlaby Peštan Premium line vyžadují minimálně výšku 52 mm.

SK

Meranie výšky priestoru potrebného pre zabudovanie žlabu do podlahy - žlaby Peštan Premium line vyžadujú minimálnu výšku 52 mm.

PT

Certifique-se que tem o desnível necessário para a instalação altura da instalação da Linha Confluo Premium é de 52mm.

ENG

Measuring the height of the screed in bathroom. Minimal installation height of Confluo Premium Line is 52mm.

MK

Мерење висина на завршниот слој во купатило. Минимална вградна висина за Пештан Премиум Лине сливник изнесува од 52мм

EL

Μετρήστε το ύψος του τελικού στρώματος στο μπάνιο. Το ελάχιστο ύψος τοποθέτησης των Premium line της Pestan είναι 52mm.

DE

Messen der Höhe der letzten Schicht im Badezimmer. Die minimale Einbauhöhe für Pestan premium line Abfluss beträgt 52 mm.

HU

Mérje le az aljzatbeton magasságát a fürdőszobában. A minimális beépítési magasság 52mm.

HR

Mjerenje visine završnog sloja u kupaonici. Minimalna ugradna visina Peštan Premium Line slivnika iznosi 52mm.

RU

Минимальная монтажная высота - 52 мм.

FR

Mesurer la hauteur de la couche finale dans la salle de bain. La hauteur d'installation minimale du caniveau Premium line est 52mm

ESP

Medición de la altura de la capa final en el baño. Mínimo Altura incorporada El drenaje de la línea Peštan Premium es de 52 mm

PL

Zmierzyć wysokość wylewki w łazience. Wysokość montażu odwodnienia Confluo Premium Line wynosi 52 mm.

3



Sečenje reducira na odgovarajuću visinu

SRB

Prenošenje izmerene visine završnog sloja na slivnik i odsecanje reducira na potrebnu visinu. Nakon odsecanja reducira na potrebnu visinu, reducir vratiti u bazu slivnika i podesiti visinu slivnika.

BG

Прехвърлянето на измерената височина на последния слой на дренажа и изрязването ѝ редуцира до необходимата височина. След като се изреже и намали до необходимата височина, редукторът се връща в основата на дренажа, като настройва височината на дренажа.

IT

Trasferimento altezza misurata del strato finale sul scarico, taglio della riduzione all'altezza necessaria .dopo di taglio, rimontare la riduzione nella base dello scarico e regolare altezza

CZ

Podle naměřené výšky upravíme redukci na odpovídající rozměr. Po uříznutí redukce a jejím nasazení na základnu upravíme výšku žlabu.

SK

Podľa nameranej výšky upravíme redukciu na zodpovedajúci rozmer. Po odrezaní redukcie a jej nasadení na základňu upravíme výšku žľabu.

PT

Corte o redutor na medida indicada para a altura que tem disponível. Depois de cortar o redutor, volte a colocar dentro do sifão a ajusta os pés de apoio.

ENG

Cut reducer on appropriate height in accordance to height of screed. After cutting, return reducer inside of the base and adjust legs.

MK

Пренесување измерена висина од завршниот слој на сливникот и одсекување на редуцирот на потребна висина. По одсекување на редуцирот на потребна висина,редуцирот да се врати во базата од сливникот и да се подеси висина на сливникот

EL

Μεταφέρετε το ύψος του τελικού στρώματος που μετρήσατε στο σιφώνι και κόψτε την συστολή στο απαιτούμενο ύψος. Μετά την κοπή της συστολής στο απαιτούμενο ύψος, επανατοποθετήστε την συστολή στην βάση του σιφωνιού και ρυθμίστε το ύψος του.

DE

Übertragen der gemessenen Höhe der Endschicht auf den Abfluss und Schneiden Reduzierstück auf die erforderliche Höhe. Nach dem Schneiden auf die erforderliche Höhe, bringen Sie das Reduzierstück zur Abflusshöhe zurück und stellen Sie die Höhe des Abflusses ein.

HU

Vágja az aljzatbetonhoz megfelelő magasságúra a szűkítőt, majd tegye vissza a szűkítőt a szifonba és állítsa be a lábakat.

HR

Prenošenje izmjerene visine završnog sloja na slivnik i skraćivanje reducira na potrebnu visinu.Nakon skraćivanja reducira na potrebnu visinu, reducir vratiti u bazu slivnika i podesiti visinu slivnika.

RU

Можно уменьшить редуцир под необходимый размер путем поперечного распила. После необходимо вставить редуцир в базу и отрегулировать высоту душевого трапа за счет ножек, идущих в комплекте.

FR

Transférer la hauteur mesurée de la couche finale sur le caniveau et couper le réducteur à la hauteur correspondante. Retourner le réducteur dans la base du caniveau et régler la hauteur.

ESP

Transfiera la altura medida de la capa final al drenaje y reduce el corte a la altura requerida. Después de cortar reduce a la altura requerida, reduce el reductor a la base de drenaje y ajustar la altura del drenaje

PL

Przycięć reductor odwodnienia do pożądanej wysokości. Po przycięciu, włożyć redukcję z powrotem do odwodnienia i ustawić odpowiednią wysokość nóżek poziomujących.

4



SRB

Kada podesite slivnik na odgovarajuću visinu, obavezno ga pričvrstite tiplovima i šrafovim koji dolaze u setu.

BG

Когато дренажът е нагласен на подходящата височина, задължително го затегнете с винтове към мрежата.

IT

Una volta regolata altezza, e necessario fissare scarico con le viti fornite nel kit

CZ

Po úpravě výšky žlabu je potřeba ho zajistit přiloženými šrouby a kotvami.

SK

Po úprave výšky žlabu je potrebné ho zabezpečiť priloženými skrutkami a kotvami.

PT

Depois do canal estar na altura correta, tem de ser fixo com buchas e parafusos que vêm na caixa.

ENG

When the drain is set on the correct height, it needs to be firmly fixed with the anchors and screws which come with the box.

MK

Кога е сливникот подсен на соодветна висина, задолжително да се причврсти со тилпи и шrafoви кои доѓаат во сетот.

EL

Όταν το σιφώνι έχει ρυθμιστεί στο σωστό ύψος, υποχρεωτικά στερεώστε το με τις ούλες και τις βίδες που περιέχονται στο κουτί.

DE

Wenn der Abfluss auf die entsprechende Höhe eingestellt ist, muss der Abfluss mit den mitgelieferten Anknern und Schrauben gesichert werden.

HU

Miután beállította a megfelelő magasságot, akkor szükséges azt rögzíteni a dobozban lévő tiplikkel és csavarokkal.

HR

Kada je slivnik podešen na odgovarajuću visinu, obavezno je slivnik učvrstiti tiplama i vijcima koji dolaze u setu za ugradnju.

RU

После регулировки высоты необходимо зафиксировать душевой трап с помощью крепежа, входящего в комплект.

FR

Après avoir posé le caniveau à la hauteur correspondante, fixez-le à l'aide des vis et des chevilles qui se trouvent dans la boîte.

ESP

Cuando el drenaje está configurado a la altura adecuada, es obligatorio asegurar el tapón de drenaje con anclajes y tornillos que vienen en el set.

PL

Po ustawieniu požądanej wysokości zamocować odpływ kotwami i śrubami z zestawu.

5

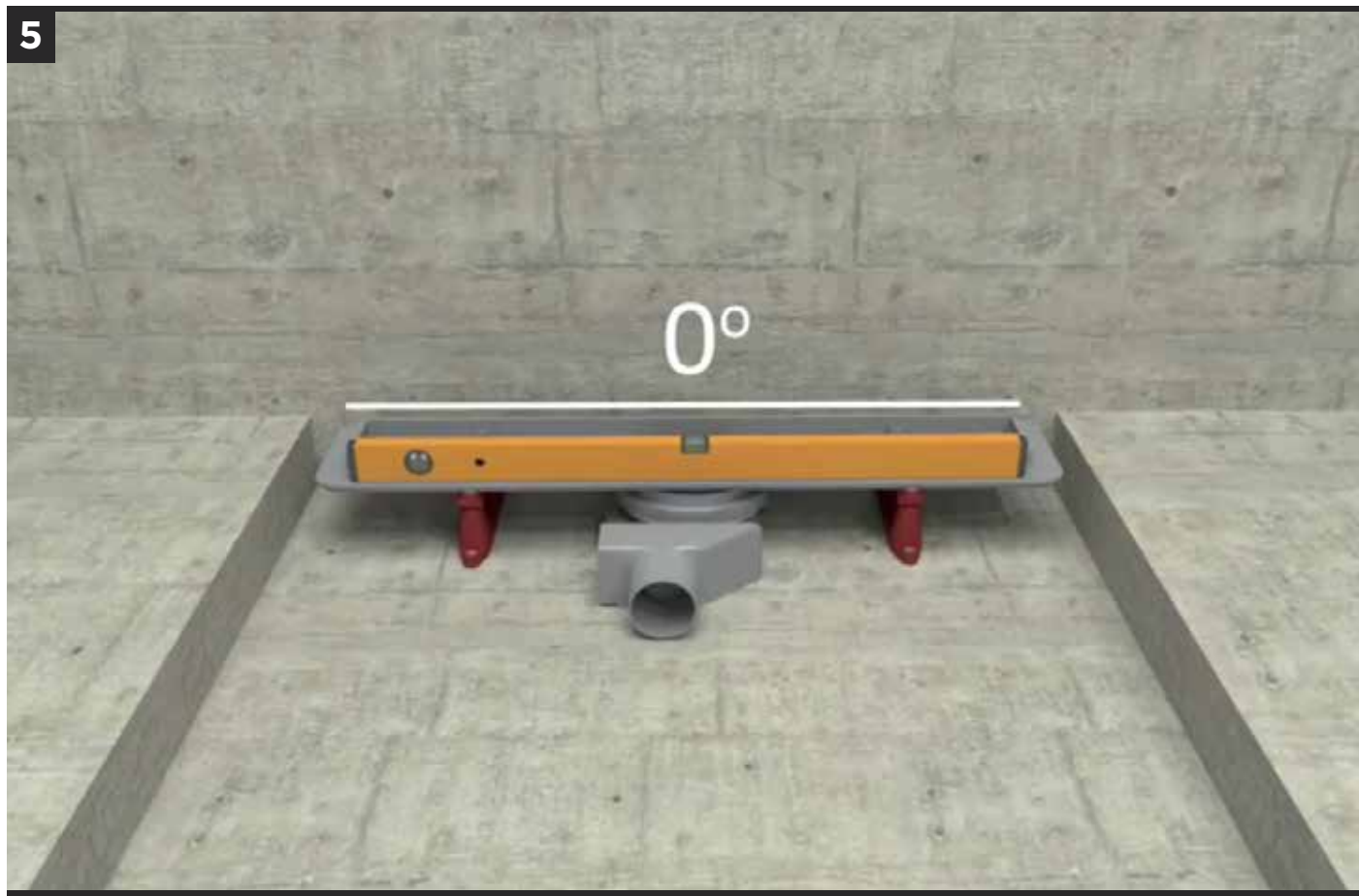

SRB

Nakon postavljanja i učvršćivanja slivnika proveriti libelom da li je slivnik horizontalan bez nagiba.

BG

След поставянето на дренажа, проверете дали дренажът е хоризонтален без наклон.

IT

Dopo fissaggio controllare la posizione che sia livellata

CZ

Po ukotvení žlabu je třeba prověřit jeho vodorovnost.

SK

Po ukotvení žlabu je potrebné preveriť jeho vodorovnosť.

PT

Depois de fixar corretamente o canal, verifique com um nível se o canal esta completamente nivelado.

ENG

After placing and fixing the drain, check with water level whether the drain is placed horizontally without inclination.

MK

По поставување на сливникот да се провери со либела дали сливникот е хоризонтален без наклон

EL

Μετά την τοποθέτηση και την στερέωση του σιφωνιού, ελέγξτε με την χρήση αλφαδιού εάν το σιφώνι είναι τοποθετημένο οριζοντίως χωρίς καμία κλίση.

HU

Azt követően, hogy elhelyezte és rögzítette a folyókát, ellenőrizze egy vízmértékkel, hogy a folyóka vízszintes és nem lejt egyik irányba sem.

HR

Nakon postavljanja i učvršćivanja slivnika provjeriti libelom da li je slivnik horizontalan bez nagiba.

RU

После фиксации душевого трапа необходимо проверить уровнем, установлен ли трап без наклона по горизонтали.

FR

Vérifier si le caniveau est horizontal, sans inclinaison.

DE

Nach dem Installieren und Befestigen der Abflüsse, überprüfen Sie mit der Wasserwaage, ob der Abfluss horizontal und ohne Neigung ist.

ESP

Después de colocar y arreglar los desagües, revise la difamación si el drenaje es horizontal sin inclinación.

PL

Po ustawieniu odpływu w odpowiedniej pozycji zmierzyć poziomą, czy odpływ jest właściwie wypoziomowany.

6

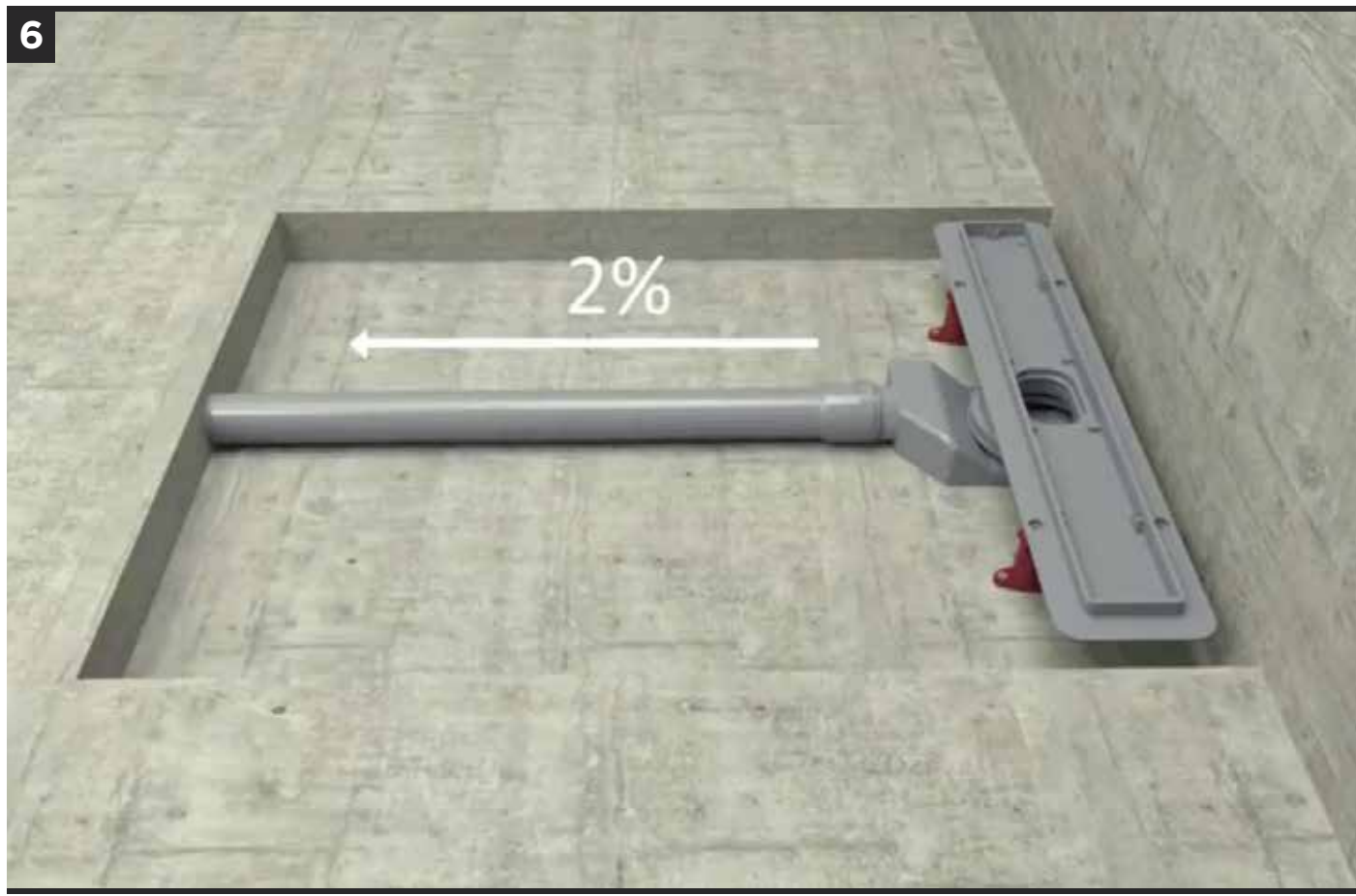

SRB

Obavezno treba voditi računa o potrebnom minimalnom padu od 2% u cevnom sistemu prilikom priključivanja slivnika na odvodni cevovod.

BG

Задължително е да се вземе предвид минималното изискване попадане от 2% в тръбната система при свързването на дренажа към отводнителния тръбопровод.

IT

Stare attenti alla pendenza minima necessaria di 2%

CZ

Minimální spád odpadního potrubí je 2 %.

SK

Minimálny spád odpadového potrubia je 2%.

PT

O sistema de escoamento deve ter uma inclinação mínima de 2%

ENG

Slope in sewage system should be minimum 2%.

MK

Задолжително треба да се води сметка за потребен минимален пад од 2% во системот од цевки при приклучување на сливникот во одводниот цевковод

EL

Απαραίτητα πρέπει να προσέξετε να υπάρχει ελάχιστη κλίση 2% στο σωλήνα όταν θα συνδέσετε το σιφώνι με τον αγωγό.

DE

Beim Anschluss an die Entwässerungsleitung ist der erforderliche Mindestabfall von 2% im Rohrsystem zu berücksichtigen

HU

A szennyvíz lefolyó lejtése minimum 2% legyen.

HR

Obavezno treba voditi brigu o potrebnom minimalnom padu od 2 % u cjevnom sistemu prilikom priključivanja slivnika na odvodni cjevovod.

RU

При подключении трапа к канализации необходимо учитывать минимальные требования уклона в канализацию - не менее 2°.

FR

Il est obligatoire de prendre en compte que l'inclinaison minimale soit 2% durant la connexion du caniveau.

ESP

Es imprescindible tener en cuenta el mínimo requerido una caída del 2% en el sistema de tuberías cuando está conectado drenaje a la tubería de drenaje.

PL

Spadek do kanalizacji powinien wynosić minimum 2%.

7

Minimum 2% pada
prema slivniku

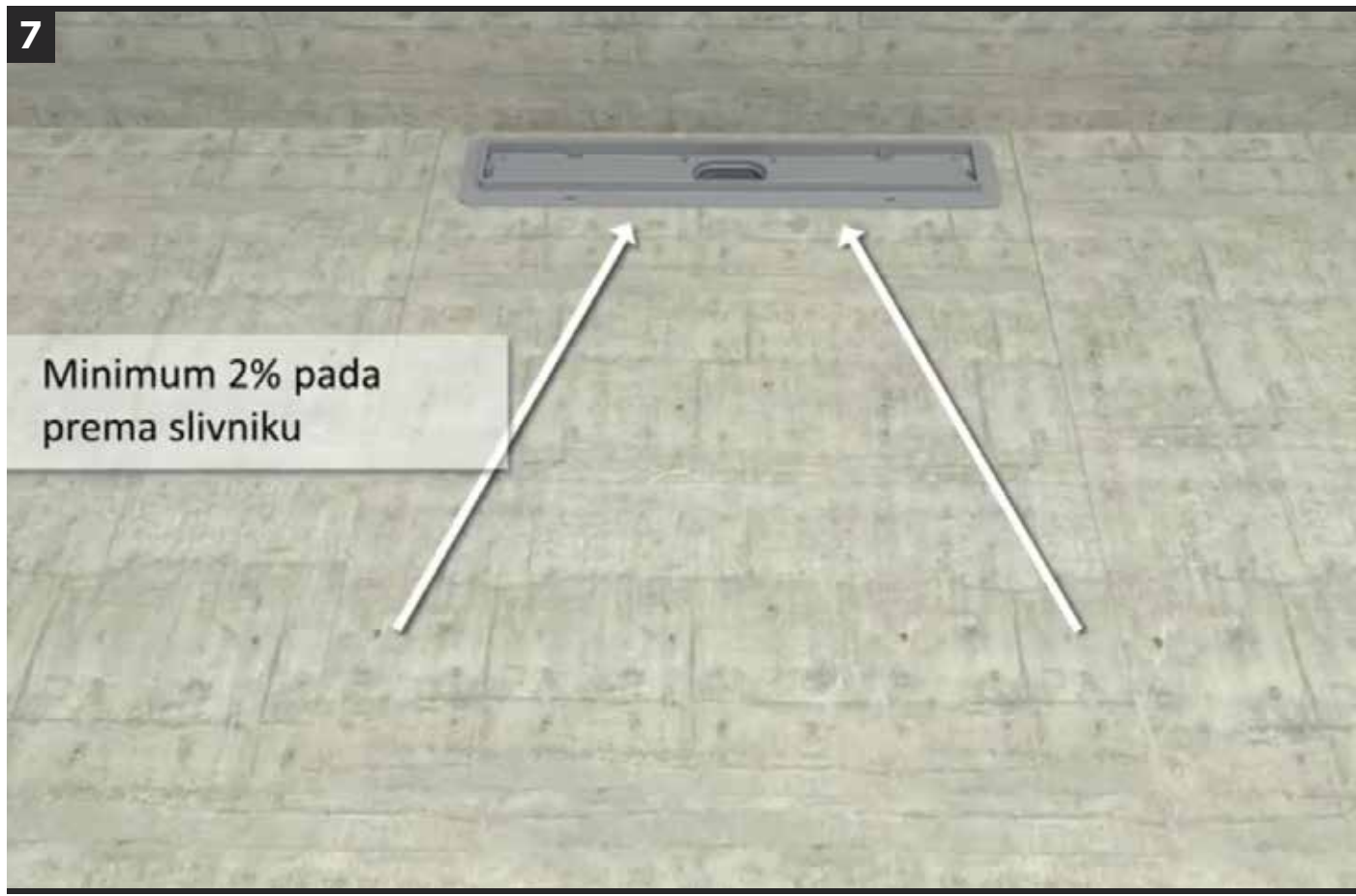

SRB

Obratiti pažnju prilikom izrade ravnajućeg sloja da postoji minimum od 2% pada ka samom slivniku. Takođe, voditi računa da se nosač rešetke ne zaprlja i da ostane čist.

BG

Обърнете внимание при изработването на адхезивния слой, че минимум 2% падат от всички страни към самия дренаж. Също така се уверете, че носачът на мрежата не се замърсява и остава чист.

IT

Strato finale deve avere la pendenza di 2% verso lo scarico. Attenzione a non sporcare la griglia

CZ

Je nutné dodržet minimální spád vyrovnávací vrstvy vždy alespoň 2 % ke žlabu. Během stavebních prací je nutné zakrýt tělo žlabu, aby nedošlo k jeho zanesení.

SK

Je nutné dodržať minimálnu spád vyrovnávacej vrstvy vždy aspoň 2% k žlabu. Počas stavebných prác je nutné zakryť telo žlabu, aby nedošlo k jeho zaneseniu.

PT

A base duche que vai ser criada deve ter uma inclinação mínima de 2%. Tenha atenção para que durante a construção da base duche, não caiem detritos para dentro do canal, entupindo posteriormente o sifão.

ENG

Slope in screed should be minimum 2% towards the drain. Pay attention to keep holder of grid clean.

MK

Да се обрне внимание при изработка на порамнителниот слој да постои минимум од 2% пад од сите страни кон самиот сливник. Исто така да се води сметка носачот на решетка да не се извалка и да остане чист

EL

Προσέξτε κατά το στάδιο της ευθυγράμμισης να υπάρχει ελάχιστη κλίση 2% προς το σιφώνι. Επίσης βεβαιωθείτε ότι η βάση της οχάρας δεν είναι βρώμικη και παραμένει καθαρή.

DE

Achten Sie bei der Herstellung der Endschrift darauf, dass der Neigung zu Abfluss mindestens 2% beträgt. Stellen Sie außerdem sicher, dass der Rostträger nicht verschmutzt ist und sauber bleibt.

HU

Az aljzatbeton lejtése minimum 2% legyen a lefolyó felé. Figyeljen arra, hogy a rácstartó tiszta maradjon.

HR

Obratiti pažnju prilikom izrade ravnajućeg sloja da postoji minimum od 2 % pada ka samom slivniku. Također, voditi brigu da se nosač rešetke ne zaprlja i da ostane čist.

RU

Выполните стяжку пола. Минимальный уклон стяжки к трапу 2°. Сохраняйте карьер решетки чистым.

FR

Faites attention que l'inclinaison minimale vers le caniveau soit 2%. Aussi, prenez en compte que le porteur de la grille reste propre, pas sale.

ESP

Tenga cuidado al hacer que la capa funcional exista un mínimo de 2% cae al desagüe. Además, manténlo asegurado de que la rejilla no se ensucie y permanezca limpia

PL

Nachylenie podłoża powinno wynosić minimum 2% w kierunku odwodnienia. Należy uważać, aby nie zanieczyścić koryta.

8

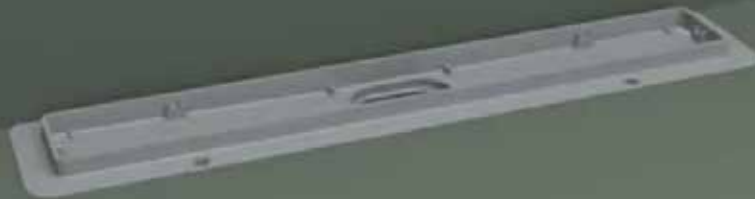

12h
optimalno

Vreme sušenja prvog sloja

SRB

Nakon sušenja ravnajućeg sloja, naneti prvi sloj hidroizolacije, čije je minimalno vreme sušenja 5h, a optimalno 12h.

BG

След поставянето на плоча от гипс картон върху стената на банята, се нанася първият слой от хидроизолацията, чието минимално време за изсушаване е 5 часа, а оптималното - 12 часа

IT

Dopo asciugamento del strato finale, applicare idroisolamento (tempo minimo ore 5, ottimale ore 12)

CZ

Po zaschnutí vyrovnávací vrstvy nanese me první vrstvu hydroizolace. Minimální doba její schnutí je 5 hodin, optimální 12 hodin.

SK

Po zaschnutí vyrovnávacej vrstvy nanesieme prvú vrstvu hydroizolácie. Minimálna doba jej schnutia je 5 hodín, optimálne 12 hodín.

PT

Depois de a base duche estar concluída aplique a primeira camada de membrana impermeabilizante (siga as indicações técnica do produto utilizado). dependendo dos produtos, o tempo normal depois de seco para aplicar são entre 5h e 12 h.

ENG

After drying of the screed, apply the first layer of waterproofing coating. Minimum drying time is 5 hours, optimal is 12h.

MK

По сушење на порамнителниот слој, да се нанесе прв слој хидроизолација, чие минимално време на сушење е 5 часа а оптимално 12 часа

EL

Αφού στεγνώσει το τελευταίο στρώμα, εφαρμόστε το πρώτα στρώμα στεγανοποίησης, με ελάχιστο χρόνο στεγνώματος 5 ωρών αλλά με βέλτιστο χρόνο 12 ωρών.

DE

Nach dem Trocknen der Ausgleichsschicht, die erste Schicht der Imprägnierschicht auftragen, mit einer Mindesttrocknungszeit von 5 Stunden und optimale 12 Stunden.

HU

Miután megszáradt az aljzatbeton, vigye fel az első réteg vízszigetelő bevonatot. Minimum száradási idő 5 óra, az optimális 12 óra.

HR

Nakon sušenja ravnajućeg sloja, nanijeti prvi sloj hidroizolacije, čije je minimalno vrijeme sušenja 5h, a optimalno vrijeme sušenja 12h.

RU

Нанесите первый слой гидроизоляции, для высыхания которого необходимо минимально 5 часов и оптимально 12 часов.

FR

Après séchage de la couche de la nivellement, appliquez la première couche d'hydroisolation dont le temps du séchage est 5 heures et optimal 12h.

ESP

Después de secar la capa adhesiva, aplique la primera capa impermeabilización, con un tiempo mínimo de secado de 5 horas, un óptimo 12h.

PL

Po wyschnięciu posadzki nanieść pierwszą warstwę powłoki hydroizolacyjnej. Minimalny czas schnięcia wynosi 5 godzin, optymalny czas to 12 godzin.

9

2-3h

Vreme sušenja trake



SRB

Po završetku sušenja prvog sloja hidroizolacionog premaza obavezno je postaviti hidroizolacione butyl trake, kojima je optimalno vreme vezivanja 2-3h.

BG

След изсушаването на първия слой на гидроизолационното покритие задължително трябва да се постави бутил лента, оптималното време на свързване е 2-3 часа.

IT

Dopo asciugamento primo strato idroisolamento, applicare i nastri di butile, il tempo necessario per collegarsi e' di 2-3 ore

CZ

Po zaschnutí první vrstvy hydroizolačního nátěru je nezbytné nainstalovat hydroizolační butylové pásy, které je optimální nechat přilnout 2-3 hodiny.

SK

Po zaschnutí prvej vrstvy hydroizolačného náteru je nevyhnutné nainštalovať hydroizolačné butylové pásy, ktoré je optimálne nechať prilnúť 2-3 hodiny.

PT

Após a secagem da primeira camada de revestimento impermeabilizante É obrigatório o uso de fita autoadesiva. O tempo de ligação ideal é de 2-3 horas.

ENG

when the first waterproofing layer is dry, It is mandatory to apply self-adhesive butyl tape. Optimal binding time is 2-3 hours.

MK

По завршување на сушење на првиот слој од гидроизолациониот премаз задолжително е поставување гидроизолациона бутил трака на кои им е потребно оптимално време на врзување 2-3 часа

EL

Αφού στεγνώσει το πρώτο στρώμα στεγανοποίησης, πρέπει να τοποθετήσετε μεμβράνη στεγανοποίησης με βέλτιστο χρόνο στεγνώματος 2-3 ώρες.

DE

Nach dem Trocknen der ersten Schicht, ist es erforderlich abdichtende Butylbänder zu verlegen mit einer optimalen Bindezeit von 2-3 Stunden.

HU

Amikor az első vízszigetelő réteg megszáradt akkor kötelező beépíteni az öntapadás butyl szalagot. Az optimális kötésidő 2-3 óra.

HR

Po završetku sušenja prvog sloja hidroizolacijskog premaza obavezno je postaviti hidroizolacijske butil trake kojima je optimalno vrijeme učvršćivanja 2-3h.

RU

После высыхания первого слоя гидроизоляции необходимо установить гидроизоляционные ленты с оптимальным временем застывания [схватывания] 2-3 часа.

FR

Il est obligatoire de poser des bandes de butyle. Le temps de la liaison est 2-3 heures.

ESP

Después de secar la primera capa El revestimiento de impermeabilización debe estar instalado impermeabilización de bandas de butilo que son óptimas tiempo de enlace 2-3h.

PL

Po wyschnięciu pierwszej warstwy powłoki hydroizolacyjnej przykleić samoprzylepną taśmę butylową. Optymalny czas wiązania wynosi 2-3 godzinny.

10



48h

optimalno

Vreme sušenja drugog sloja

SRB

Drugi sloj hidroizolacionog premaza naneti nakon sušenja butil hidroizolacionih traka. Hidroizolacioni premaz naneti tako da sama butil traka bude pokrivena drugim slojem hidroizolacije. Minimalno vreme sušenja drugog sloja hidroizolacionog premaza je 24h, a optimalno 48h.

BG

Нанесете втория слой хидроизолационно покритие след изсушаване на хидроизолационната бутил лента. Нанесете самото хидроизолационно покритие така, чеуплътняващата бутил лента да бъде покритас втория слой хидроизолация. Минимално време заизсушаване на второто хидроизолационно покритие24 часа, а оптималното 48 часа.

IT

Secondo strato di idroisolamento applicare dopo asciugamento nastri di butile. rivestimento idroisolante applicare in maniera che il nastro e' coperto con stesso. tempo minimo di asciugamento 24 ore, ottimale 48 ore

CZ

Po přilnutí butylové pásky naneseme druhou vrstvu hydroizolačního nátěru. Je potřeba přetřít i butylové pásky. Minimální doba schnutí druhé hydroizolační vrstvy je 24 hodin, optimálně 48 hodin.

SK

Po priľnutí butylovej pásky nanesieme druhú vrstvu hydroizolačného náteru. Je potrebné pretrieť aj butylové pásky. Minimálna doba schnutia druhej hydroizolačnej vrstvy je 24 hodín, optimálne 48 hodín.

PT

Após a secagem da fita butílica, deve aplicar a segunda camada de revestimento impermeabilizante de maneira a ele cobrir completamente a fita. O tempo mínimo de secagem é de 24 horas e ideal é 48h.

ENG

When the butyl tape is dry, apply the second waterproofing layer on its surface.. Minimum drying time is 24 hours, and optimal is 48h.

MK

Вториот слој од хидроизолационен премаз да се нанесе по сушење на бутил хидроизолациона трака.Хидроизолациониот премаз да се нанесе така да самата бутил хидроизолациона трака биде покриена со вториот слој од хидроизолација. Минимално време на сушење на вториот хидроизолационен премаз е 24часа , а оптимално 48часа.

EL

Εφαρμόστε το δεύτερο στρώμα στεγανοποίησης μετά την τοποθέτηση της στεγανοποιητικής μεμβράνης. Εφαρμόστε το δεύτερο στρώμα έτσι ώστε η στεγανοποιητική μεμβράνη να καλυφθεί από το στρώμα στεγανοποίησης. Ελάχιστος χρόνος στεγνώματος είναι 24 ώρες με τον βέλτιστο χρόνο να είναι 48 ώρες.

DE

Die zweite wasserabweisende Schicht wird nach dem Trocknen der Butylbänder aufgebracht. Die wasserabweisende Beschichtung wird so aufgetragen, dass die Butylbänder abgedeckt sind. Die minimale Bindezeit beträgt 24h

HU

Amikor a butil szalag megszáradt, vigye fel a második vízzigetelő réteget a felületre. Minimum száradási idő 24 óra, de az optimális 48 óra.

HR

Drugi sloj hidroizolacijskog premaza nanijeti nakon sušenja butil hidroizolacijskih traka. Hidroizolacijski premaz nanijeti tako da sama butil traka bude pokrivena drugim slojem hidroizolacije. Minimalno vrijeme sušenja drugog sloja hidroizolacijskog premaza je 24h, a optimalno vrijeme sušenja 48h.

RU

Второй слой гидроизоляционного покрытия наносят после застывания (схватывания) гидроизоляционной ленты, при этом сама гидроизоляционная лента тоже должна быть покрыта вторым слоем гидроизоляции. Минимальное время высыхания второго гидроизоляционного слоя составляет 24 часа, а оптимальное - 48 часов.

FR

Posez la deuxième couche de l'hydroisolation de cette manière que la bande de butyle soit couverte complètement par cette couche. Temps du séchage de la deuxième couche est 24h et optimal 48h.

ESP

Aplicar la segunda capa de revestimiento impermeabilizante después de secar tiras impermeables de butilo. Aplicar el revestimiento de impermeabilización en sí La cinta de butilo está cubierta con otra capa impermeabilización. Tiempo de secado mínimo del otro La capa de impermeabilización es de 24 horas, pero óptima 48h.

PL

Po związaniu taśmy butylowej nałożyć drugą warstwę powłoki hydroizolacyjnej. Powłoka musi całkowicie przykrywać taśmę. Minimalny czas schnięcia drugiej warstwy wynosi 24 godziny, a optymalny 48 godzin.

11

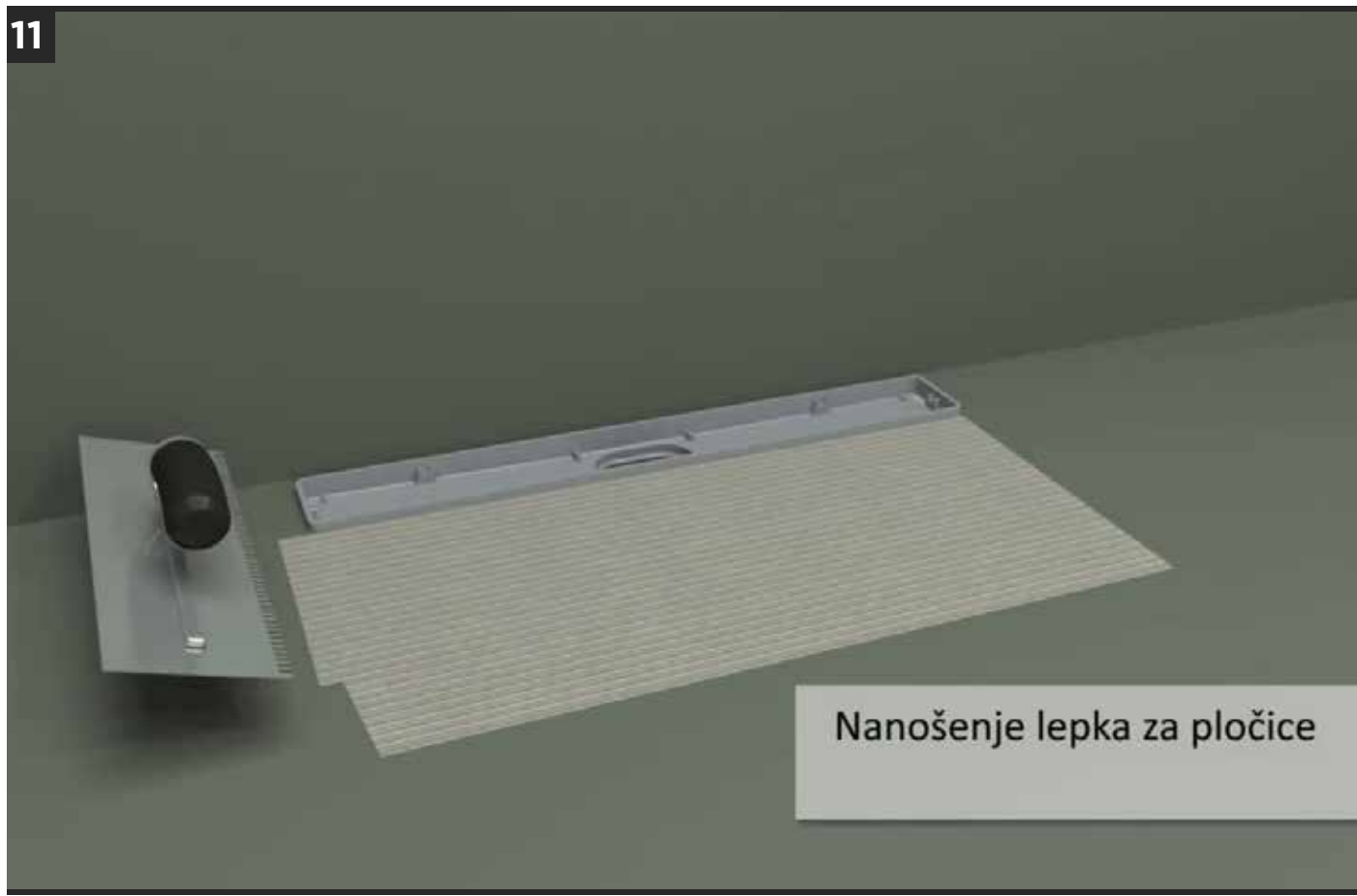

Nanošenje lepka za pločice

SRB

Nakon sušenja drugog sloja hidroizolacionog premaza, naneti lepak za keramiku i postaviti keramiku.

BG

След изсушаване на втория слой хидроизолационно покритие нанесете керамично лепило и поставете керамиката.

IT

Dopo asciugamento secondo strato di rivestimento, applicare la ceramica con relativa colla

CZ

Po zaschnutí druhé hydroizolační vrstvy provedeme pokládku dlažby.

SK

Po zaschnutí druhej hydroizolačnej vrstvy vykonáme pokládku dlažby.

PT

Depois de segunda camada de revestimento impermeabilizante estar complemente seco, deve começar a aplicar o cimento cola para a colagem do revestimento cerâmico.

ENG

After drying of the second layer of waterproofing coating you should apply glue for ceramic and place ceramic tiles.

MK

По сушење на вториот слој од хидроизолациониот премаз да се нанесе лепак за керамика и да се постави керамика

EL

Μετά τα το στέγνωμα του δεύτερου στρώματος στεγανοποίησης, εφαρμόστε την κόλλα κεραμικών και τοποθετήστε τα κεραμικά.

DE

Nach dem Trocknen der zweiten wasserabweisenden Beschichtung, Keramikkleber auftragen und Keramik auflegen.

HU

Miután a második vízszigetelő réteg megszáradt, használjon csemperagasztót és rakja le a csempét.

HR

Nakon sušenja drugog sloja hidroizolacijskog premaza nanijeti ljepilo za keramiku i postaviti keramiku.

RU

После высыхания второго слоя гидроизоляционного покрытия необходимо нанести плиточный клей и установить плитку.

FR

Après séchage de la deuxième couche de l'hydroisolation, encollez la céramique et commencer à carreler.

ESP

Después de secar la segunda capa de revestimiento de impermeabilización aplicar adhesivo cerámico y colocar cerámica.

PL

Po wyschnięciu drugiej warstwy powłoki hydroizolacyjnej nałożyć klej do płytek i położyć płytki.

12

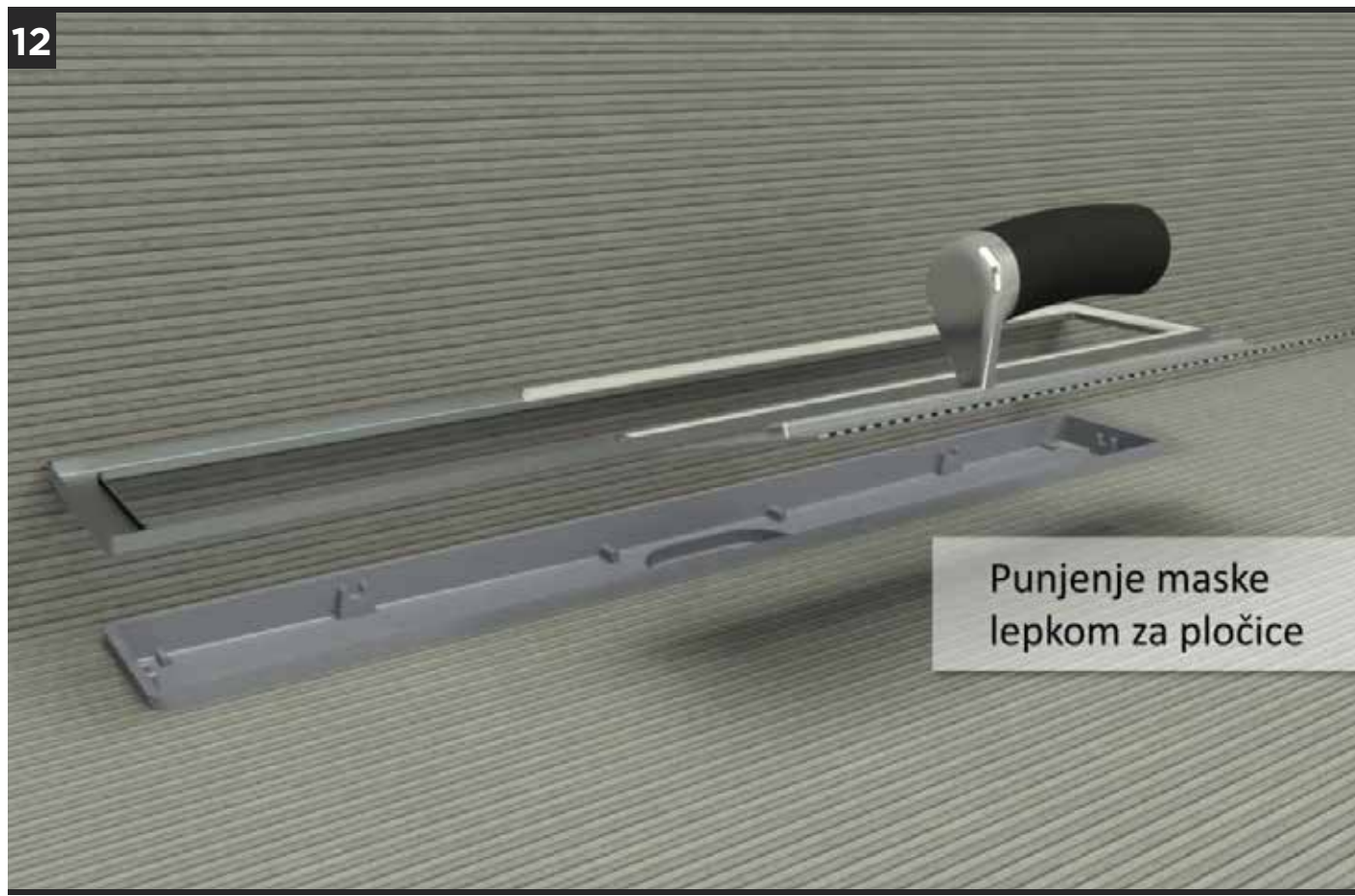

Punjenje maske
lepkom za pločice

SRB

Tokom nanošenja lepka za keramiku, obavezno postaviti ukrasnu masku slivnika i ispuniti njenu unutrašnju stranu lepkom za keramiku.

BG

По време на нанасянето на лепилото за керамика задължително да се постави декоративната маска на дренажа и нейната вътрешна страна да се запълни с лепило за керамика.

IT

Nell applicare la ceramica, e' necessario posare la griglia del scarico e riempirla dentro con la colla

CZ

Během nanášení lepidla pro pokládku dlažby je nutné umístit ozdobnou masku žlabu a její vnitřní stranu vyplnit lepidlem pro pokládku dlažby.

SK

Počas nanášania lepidla pre pokládku dlažby je nutné umiesiť ozdobný rámček žlabu a jeho vnútornú stranu vyplniť lepidlom pre pokládku dlažby.

PT

Durante a aplicação do revestimento cerâmico é obrigatório colocar o aro exterior para este fica colado no sítio certo.

ENG

During application of glue for tiles it is mandatory to place mask on appropriate position and fill inside of mask with glue for tiles.

MK

При нанесување лепак за керамика, задолжително се поставува маска на сливникот и се исполнува нејзината внатрешна страна со лепак за керамика

EL

Κατά την τοποθέτηση της κεραμικής κόλλας, απαραίτητα γεμίστε την μάσκα από την μέσα μεριά με κόλλα για κεραμικά.

DE

Während sie Keramikkleber auftragen, achten Sie darauf, die dekorative Maske des Abflusses zu platzieren, und füllen das Innere mit keramischer Kleber.

HU

Miközben felviszi a csemperagasztót a csempe burkolathoz el kell helyezni a takaró idomot a megfelelő pozícióba és feltölteni a belsejét csemperagasztóval.

HR

Tokom nanošenja ljepila za keramiku, obavezno postaviti ukrasnu masku slivnika i ispuniti njenu unutrašnju stranu maske ljepilom za keramiku.

RU

Зафиксируйте рамку к корпусу при помощи клеевой смеси (герметика, силикона)

FR

Durant l'encollage, il est obligatoire de poser le masque décoratif et de remplir son intérieur par la colle pour la céramique.

ESP

Al aplicar un adhesivo cerámico, asegúrese de colocarlo una máscara decorativa del desagüe y rellene su interior pegamento de cerámica.

PL

Podczas nakładania kleju na płytki należy obowiązkowo nałożyć klej również na listwę maskującą a następnie ułożyć ją na właściwym miejscu.

13

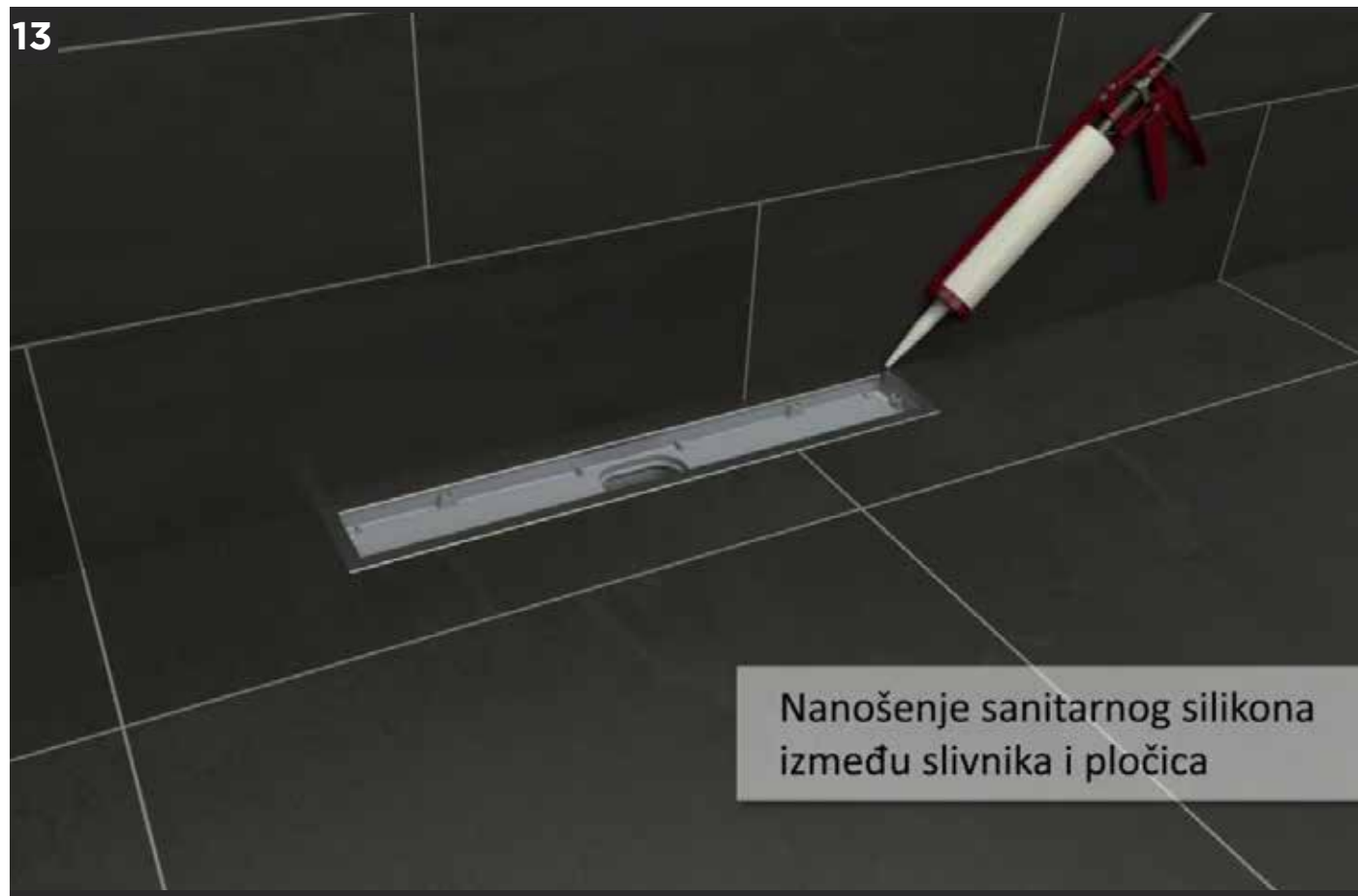

Nanošenje sanitarnog silikona
između slivnika i pločica

SRB

Nakon postavljene keramike obavezno naneti silikon na spoj između keramike i ukrasne rešetke i time dodatno obezbediti vodonepropusnost.

BG

Върху връзката между керамиката и пластмасата задължително се нанася силикон и по този начин допълнително се осигурява хидроизолацията.

IT

Dopo posa della ceramica, mettere silicone fra la griglia e la ceramica per ottenere ulteriore idrorepellenza

CZ

Po pokládce dlažby nanese silikon mezi dlažbu a ozdobný rošt,

SK

Po pokládke dlažby nanesieme silikon medzi dlažbu a ozdobný rámček.

PT

Depois de aplicar o revestimento cerâmico é obrigatório vedar com um silicone apropriado a junta entre o aro e o revestimento cerâmico.

ENG

After placing of ceramic tiles, it is mandatory to apply silicone on connection between ceramic and mask.

MK

По поставување керамика задолжително да се нанесе силикон помеѓу керамика и украсната решетка и со тоа дополнително да се обезбеди водонепропустливост

EL

Μετά την τοποθέτηση των κεραμικών είναι απαραίτητη η τοποθέτηση σιλικόνης μεταξύ των κεραμικών και του σιφωνιού για να έχετε επιπλέον στεγανοποίηση

DE

Nach dem Verlegen von Keramik ist es erforderlich auf die Verbindung zwischen Keramik und Dekorgitter Silikon aufzutragen und damit zusätzlich abzudichten.

HU

Miután befejezte a csempézést, a csempe és a takaró közötti rést szaniter szilikonnal kell tömíteni.

HR

Nakon postavljene keramike obavezno nanijeti silikon na spoju između keramike i ukrasne rešetke i time dodatno osigurati vodonepropusnost.

RU

Необходимо применить силикон в месте соединения плитки и рамки для обеспечения гидроизоляции.

FR

Il est obligatoire de mettre du silicone entre la céramique et la grille décorative et ainsi assurer l'étanchéité.

ESP

Después de colocar la cerámica, es obligatorio aplicar silicona en una conexión entre cerámica y rejilla decorativa y, por lo tanto, adicionalmente proporcionar impermeabilidad.

PL

Po położeniu płytek konieczne jest uszczelnienie łączenia z krawędzią odpływu silikonem.

14

Za uklanjanje rešetke, uvek koristite plastičan ključ iz pakovanja

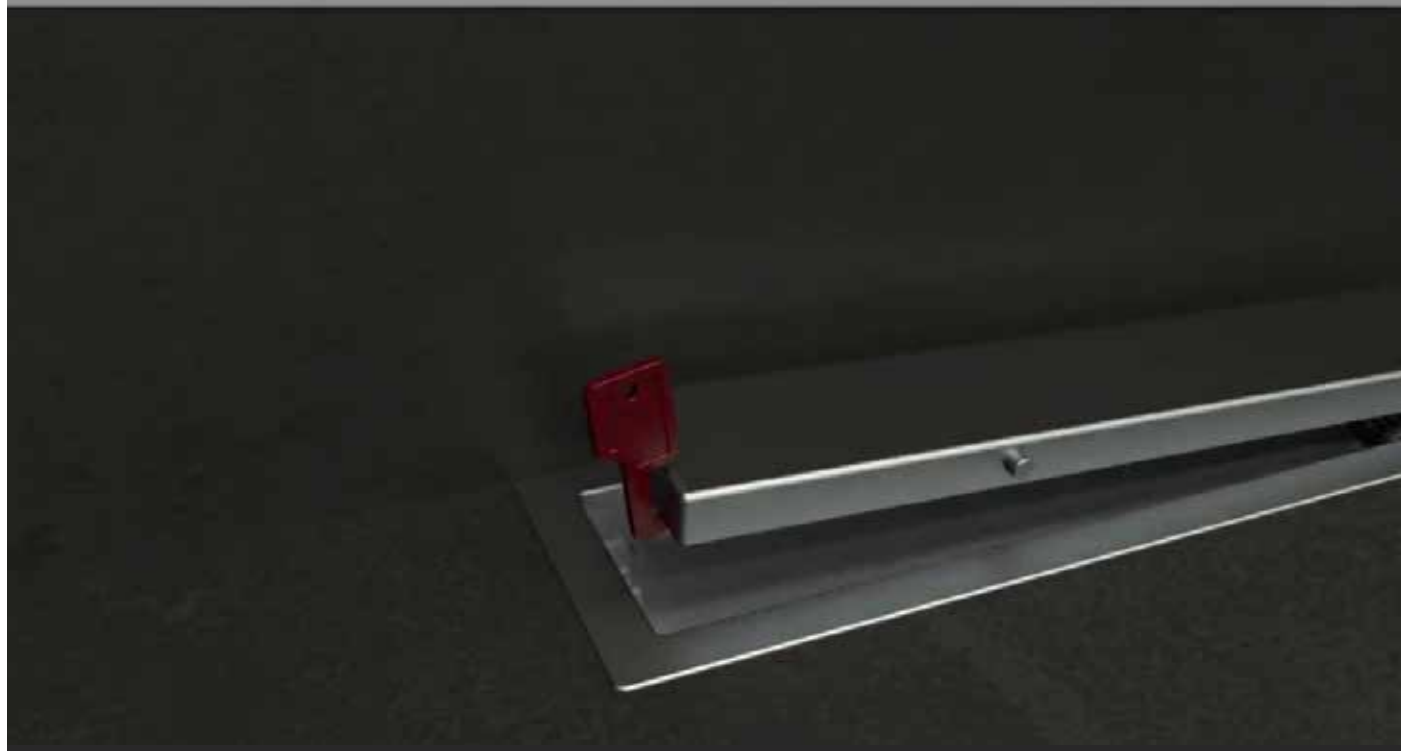

SRB

Završno postavljanje odabrane rešetke na odgovarajuće mesto u slivniku. Da bi se pristupilo čišćenju i servisiranju u slučaju potrebe, koristiti plastični ključ iz pakovanja da bi se uklonila prohromska rešetka.

BG

Окончателният монтаж на избраната решетка на съответното място в дренажа. За да се почисти и дезинфектира в случай на необходимост, винаги да се използва пластмасовият ключ от опаковката, за да се отстрани решетката.

IT

Posizionamento finale della griglia prescelta nell'apposito posto. Per poter fare la pulizia dello scarico, e' necessario alzare la griglia inox a mezzo la chiave di plastica fornita nel kit.

CZ

Instalace vybraného roštu na příslušné místo ve žlabu. Pro vyjmutí chromového roštu vždy používejte plastový klíč, který je součástí balení.

SK

Instalujte vybraný rošt na príslušné miesto v žľabe. Pre vybratie kovového roštu vždy používajte plastový kľúč, ktorý je súčasťou balenia.

PT

No final colocar a grelha escolhida no canal duche. O acesso para limpeza e manutenção dever ser feito utilizando a chave vermelha que vai na caixa. Esta chave serve para remover a grelha com maior facilidade.

ENG

Final placing of selected grid to the appropriate place in the drain. To access cleaning and servicing in case of cleaning and maintenance you should use red plastic key when removing grid.

MK

Завршно поставување на избраната решетка на соодветно место во сливникот. Да би се пристапило за чистење и сервисирање во случај на потреба се користи пластичен клуч од пакувањето да се отстрани прохромската решетка.

EL

Τέλος τοποθετήστε την επιλεγμένη οχάρα στο κατάλληλο σημείο στο σιφώνι. Σε περίπτωση που χρειαστεί καθαρισμός, χρησιμοποιείστε το πλαστικό κλειδί που βρίσκεται μέσα στην συσκευασία για να αφαιρέσετε την οχάρα.

DE

Um Zugang zu Reinigung und Wartung zu erhalten, verwenden Sie einen Plastikschlüssel aus der Verpackung, um das prochromatische Gitter zu entfernen.

HU

Végül helyezze el a kiválasztott rácsot a folyókába. A tisztításhoz és javításhoz vagy bármilyen karbantartáshoz használja a piros műanyag kulcsot a rács eltávolításához.

HR

Završno postavljanje odabrane rešetke na odgovarajuće mjesto u slivniku. Da bi se pristupilo čišćenju i servisiranju u slučaju potrebe koristiti plastičan ključ iz pakiranja da bi se uklonila kromirana rešetka.

RU

Окончателная установка выбранной решетки в соответствующее место в сливе. Для очистки и обслуживания сифона снимите дизайн-вставку с помощью пластикового ключа, идущего в комплекте.

FR

Pour le nettoyage et l'entretien utiliser la clé en plastique pour enlever la grille.

ESP

Para acceder a limpieza y servicio en caso de necesidad usa una llave de plástico del paquete para quitarlo rejilla prohrom.

PL

Natożyc wybraną pokrywę na koryto. Do czyszczenia lub konserwacji odwodnienia pokrywę zawsze należy podnosić czerwonym plastikowym kluczykiem.

15

Različite opcije rešetki

- Metal
- Staklo
- Keramika

**SRB**

Premium Line model proizvodi se u 6 različitih dužina (300mm, 450mm, 550mm, 650mm, 750mm, 850mm) i 2 različita dizajna rešetke (Prohrom/Keramika i Zlatni). To je 2 u 1 sistem, gde isti model može biti korišćen sa prohromskom i keramika/staklo rešetkom.

BG

Premium Line моделът произвежда 6 различни дължини(300 мм, 450 мм, 550 мм, 650 мм, 750 мм, 850 мм) и 2 различни дизайна на решетки (Прохром/Керамика и Златни). Това е система 2 в 1, където може да се използва един и същ модел за Прохром и керамика / стъклена решетка.

IT

Il modello premium Line e' prodotto nel 6 diverse lunghezze (300-450-550-650-750 e 850 mm) e in due diversi disegni della griglia (inox,ceramica, dorato) e' un sistema 2in1, dove stesso articolo puo essere utilizzato con la griglia inox e vetro / ceramica

CZ

Model Premium Line se vyrábí v 6 různých délkách (300 mm, 450 mm, 550 mm, 650 mm, 750 mm, 850 mm) se dvěma typy mřížek (chrom/dlažba, zlato). Jedná se o model 2 v 1, kde tentýž výrobek může být použit s chromovým nebo dlažba/sklo roštem.

SK

Model Premium Line sa vyrába v 6 rôznych dĺžkach (300 mm, 450 mm, 550 mm, 650 mm, 750 mm, 850 mm) s dvoma typmi mriežok (nehrdzavejúca oceľ/dlažba a zlato). Jedná sa o model 2 v 1, kde ten istý výrobok môže byť použitý ako plný rošt z nehrdzavejúcej ocele alebo jeho otočením ako rošt pre vloženie dlažby/skla prípadne iného materiálu.

PT

O canal duche Premium Drain está disponível em 6 medidas diferentes. 300mm; 450mm;550mm;650mm;750mm;850mm e 3 grelhas diferentes Inox/resistível ; vidro/inox e grelha revestida a Ouro 24k. As grelhas Inox/resistível e vidro /inox , são no sistema 2 em 1, ou seja podem ser utilizadas como "tampa" ou revestir com cerâmica.

ENG

Confluo Premium Line is manufactured in 6 different lengths (300mm, 450mm, 550mm, 650mm, 750mm, 850mm) and 3 different grid designs (Chrome/ Ceramics , Glass/Chrome and Gold). It is a 2 in 1 system, where the same model can be used with Chrome/Gold and Ceramics/Glass Grid.

MK

Премиум Лине моделите се произведуват во 6 различни до лжини(300мм,450мм,550мм,650мм,750мм,850мм)и 2 различни дизајна на решетки(Прохром/Керамика и Златна) Тоа е 2u1 систем,каде исти модел може да се користи за Прохромска и Керамика/Стакло рожетка

EL

To μοντέλο Premium Line παράγει σε διαφορετικά μήκη (300mm, 450mm, 550mm, 650mm, 750mm, 850mm) και 2 διαφορετικά σχέδια οκάρας (INOX/κεραμικό και χρυσό). Είναι επίσης σύστημα 2 σε 1, με το οποίο το ίδιο μοντέλο μπορεί να χρησιμοποιηθεί με INOX ή κεραμική/γυάλινη οκάρα.

DE

Das Premium Line Modell wird in 6 verschiedenen Längen (300mm, 450mm, 550mm, 650mm, 750mm, 850mm) und 2 verschiedenen Designs (Chrom / Ceramics und Gold) hergestellt. Es handelt sich um ein 2-in-1-System, bei dem das gleiche Modell mit chrom und ceramics / glass verwendet werden kann.

HU

A Confluo Premium Line 6 különböző méretben készül (300mm, 450mm, 550mm, 650mm, 750mm, 850 mm) és 3 különféle rács design-al (Króm/ Kerámia, Üveg/Kerámia és Arany). Ez egy 2 az 1-ben rendszer, ahol ugyanazt a modellt lehet használni Króm vagy Arany / Kerámia vagy Üveg ráccsal.

HR

Premium Line model proizvodi se u 6 različitim dužina (300mm,450mm,550mm,650mm,750mm,850mm) i 2 različita dizajna rešetke (Krom/keramika i zlatni). Tu je 2 u 1 sistem,gdje isti model može biti korišten sa kromiranom i keramika/Staklo rešetkom.

RU

Душевые трапы Confluo Premium Line представлены в 6 размерах (300 мм, 450 мм, 550 мм, 650 мм, 750 мм, 850 мм) и с разными дизайн-вставками (нержавеющая сталь или позолота 24K/полая под плитку, закаленное глянцевое стекло в черном или белом цвете/нержавеющая сталь). Преимуществом этих моделей является два дизайна в одной модели (двухсторонние дизайн-вставки).

FR

Il existe 6 différentes longueurs du modèle PREMIUM LINE (300mm, 450mm, 550mm, 650mm, 750mm, 850mm) et 2 différents designs de la grille (chrome/ céramique et or). C'est un système 2 dans 1, parce que le même modèle peut être utilisé soit avec la grille en chrome soit avec la grille Céramique/Verre.

ESP

El modelo Premium Line produce 6 longitudes diferentes (300 mm, 450 mm, 550 mm, 650 mm, 750 mm, 850 mm) y 2 diferentes diseños de rejilla (Prochrom / Cerámica y Oro). Es un sistema 2 en 1, donde se puede usar el mismo modelo con Prochrom y Cerámica / Parrilla de vidrio.

PL

Produkty Premium Line są dostępne w 6 długościach (300 mm, 450 mm, 550 mm, 650 mm, 750 mm, 850 mm) z 3 wzorami pokryw w systemie 2 w 1 (chrom/ ceramika, chrom/szkło i pozłacany). Każdy model posiada dwa warianty: chrom/pozłacanie i ceramika/szkło.

