

γενικά

Το interface του συστήματος SENSYS σας επιτρέπει να επικοινωνείτε με το λέβητα από το χώρο του σπιτιού σας που προτιμάτε. Έτσι θα μπορείτε να εγκαθιστάτε το λέβητα στον πλέον ενδεδειγμένο χώρο και να τον διευθύνετε εξ αποστάσεως.

Το interface του συστήματος SENSYS σας επιτρέπει μια απλή και αποτελεσματική διαχείριση της θερμικής ρύθμισης των χώρων και τον έλεγχο του ζεστού νερού οικιακής χρήσης.

Ακόμη, σας παρέχει την πρώτη βοήθεια, σε περίπτωση δυσλειτουργίας του λέβητα, επισημαίνοντας τον τύπο ανωμαλίας και υποδεικνύοντας τις επεμβάσεις για την αντιμετώπιση της ή συστήνοντας την επέμβαση του Κέντρου Τεχνικής Υποστήριξης.

Το παρόν εγχειρίδιο αποτελεί αναπόσπαστο και ουσιώδες μέρος του προϊόντος.

Διαβάστε προσεκτικά τις οδηγίες και τις προειδοποιήσεις του παρόντος εγχειριδίου αφού παρέχουν σημαντικές υποδείξεις σχετικές με τη χρήση και τη συντήρηση.

Η εγκατάσταση, η συντήρηση και οποιαδήποτε άλλη επέμβαση θα πρέπει να γίνουν από προσωπικό που διαθέτει τις προβλεπόμενες προδιαγραφές και σύμφωνα με τους ισχύοντες κανονισμούς και τις υποδείξεις που παρέχονται από τον κατασκευαστή.

Σε περίπτωση βλάβης ή/και κακής λειτουργίας σβήστε τη συσκευή και μην προσπαθείτε να την επισκευάσετε, αλλά απευθυνθείτε σε ειδικευμένο προσωπικό.

Ενδεχόμενες επισκευές, διενεργούμενες χρησιμοποιώντας αποκλειστικά γνήσια ανταλλακτικά, θα πρέπει να γίνονται μόνο από ειδικευμένους τεχνικούς. Η μη τήρηση των παραπάνω μπορεί να διακυβεύσει την ασφάλεια της συσκευής και να προκαλέσει έκπτωση από κάθε ευθύνη του κατασκευαστή.

Πριν διενεργήσετε τον καθαρισμό των εξωτερικών μερών να σβήσετε τη συσκευή.

κανόνες ασφαλείας

ΥΠΟΜΝΗΜΑ ΣΥΜΒΟΛΩΝ:

- ⚠ Η μη τήρηση της προειδοποίησης συνεπάγεται κίνδυνο τραυματισμού, σε ορισμένες περιπτώσεις ακόμη και θανατηφόρου, για τα άτομα
- ⚠ Η μη τήρηση της προειδοποίησης συνεπάγεται κίνδυνο βλαβών, σε ορισμένες περιπτώσεις ακόμη και σοβαρών, για αντικείμενα, φυτά ή ζώα

Μην προβαίνετε σε ενέργειες που υποθέτουν τη μετακίνηση της συσκευής από την έδρα της.

- ⚠ Βλάβη της συσκευής.
- Μην ανεβαίνετε σε καθίσματα, σκαμπό, σκάλες ή ασταθή στηρίγματα για να κάνετε τον καθαρισμό της συσκευής.**
- ⚠⚠ Προσωπικοί τραυματισμοί λόγω πτώσης από ψηλά ή λόγω κοπής (διπλές σκάλες).
- Μη χρησιμοποιείτε εντομοκτόνα, διαλύτες ή βίαια απορρυπαντικά για τον καθαρισμό της συσκευής.**
- ⚠ Ζημιά στα πλαστικά ή βαμμένα μέρη.
- Μη χρησιμοποιείτε τη συσκευή για σκοπούς διαφορετικούς από μια κανονική οικιακή χρήση.**
- ⚠ Βλάβη της συσκευής προξενηθείσα από εξοντωτική λειτουργία.
Βλάβη αντικειμένων που χρησιμοποιήθηκαν όχι δεόντως.
- Μην επιτρέπετε τη χρήση της συσκευής σε παιδιά ή άτομα χωρίς εμπειρία.**
- ⚠ Βλάβη της συσκευής προξενηθείσα από ανορθόδοξη λειτουργία.

ΠΡΟΣΟΧΗ!

Η συσκευή δεν προορίζεται να χρησιμοποιηθεί από άτομα (συμπεριλαμβανομένων των παιδιών) των οποίων οι φυσικές, οι αισθητηριακές ή νοητικές ικανότητες είναι μειωμένες, ή λόγω έλλειψης εμπειρίας ή γνώσης, εκτός κι αν αυτά, μέσω ατόμου υπευθύνου για την ασφάλειά τους, επιτηρούνται ή γνωρίζουν τις οδηγίες τις σχετικές με τη χρήση της συσκευής.
Τα παιδιά πρέπει να εποπτεύονται ώστε να είστε σίγουροι ότι δεν θα παίξουν με τη συσκευή.

**ΤΟ ΠΡΟΪΟΝ ΑΥΤΟ
ΕΙΝΑΙ ΣΥΜΦΩΝΟ ΜΕ ΤΗΝ
ΟΔΗΓΙΑ ΕΥ 2002/96/ΕΚ**



Το σύμβολο του διαγραμμένου κάδου επί της συσκευής σημαίνει ότι το προϊόν, στο τέλος της ωφέλιμης ζωής του, δεδομένου ότι πρέπει να τυγχάνει χωριστής διαχείρισης από τα οικιακά απορρίμματα, θα πρέπει να παραδίδεται σε ένα κέντρο διαφοροποιημένης συλλογής για ηλεκτρικές και ηλεκτρονικές συσκευές ή να παραδίδεται στον μεταπωλητή τη στιγμή που θα αγοράσετε μια νέα ισοδύναμη συσκευή.

Ο χρήστης ευθύνεται για την παράδοση της συσκευής στο τέλος της ζωής της στις κατάλληλες δομές συλλογής.

Η κατάλληλη διαφοροποιημένη συλλογή για την μετέπειτα δρομολόγηση της συσκευής στην ανακύκλωση και στην περιβαλλοντικά συμβατή διάθεση συντελεί στην αποφυγή ενδεχόμενων αρνητικών επιπτώσεων στο περιβάλλον και στην υγεία και ευνοεί την ανακύκλωση των υλικών από τα οποία αποτελείται το προϊόν.

Για λεπτομερέστερες πληροφορίες σχετικές με τα διαθέσιμα συστήματα συλλογής, απευθυνθείτε στην τοπική υπηρεσία διάθεσης απορριμμάτων ή στο κατάστημα από το οποίο αποκτήσατε το προϊόν.

τεχνικά χαρακτηριστικά

Τεχνικά στοιχεία	
Ηλεκτρική τροφοδοσία	BUS BridgeNet®
Ηλεκτρική απορρόφηση	max. < 0,5W
Θερμοκρασία λειτουργίας	-10 ÷ 60°C
Θερμοκρασία αποθήκευσης	-20 ÷ 70°C
Μήκος και διατομή καλωδίου bus ΠΑΡΑΤΗΡΗΣΗ: ΣΤΗ ΣΥΝΔΕΣΗ ΜΕΤΑΞΥ ΑΙΣΘΗΤΗΡΑ ΠΕΡΙΒΑΛΛΟΝΤΟΣ ΚΑΙ ΛΕΒΗΤΑ, ΓΙΑ ΤΗΝ ΑΠΟΦΥΓΗ ΠΡΟΒΛΗΜΑΤΩΝ ΠΑΡΕΜΒΟΛΩΝ, ΧΡΗΣΙΜΟΠΟΙΗΣΤΕ ΕΝΑ ΟΠΛΙΣΜΕΝΟ ΚΑΛΩΔΙΟ Η ΤΗΛΕΦΩΝΙΚΟ ΔΙΑΚΛΑΔΩΤΗΡΑ.	max. 50 m - min. 0,5 mm ²
Μνήμη ταμπόν	2 h
Συμμόρφωση LVD 2006/95/EC EMC 2004/108/EC	CE
Ηλεκτρομαγνητικές παρεμβολές	EN 60730-1
Ηλεκτρομαγνητικές εκπομπές	EN 60730-1
Στάνταρ συμμόρφωση	EN 60730-1
Αισθητήρας θερμοκρασίας	NTC 5 k 1%
Βαθμός ανάλυσης	0,1°C

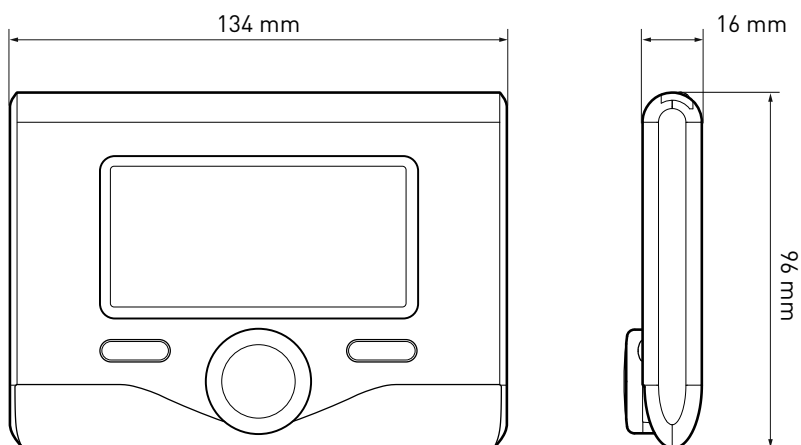

Περιγραφή του προϊόντος

Κουμπιά και Οθόνη:

1. κουμπί πίσω 
(προηγούμενη εμφάνιση)
2. επιλογέας
3. κουμπί **OK**
(επιβεβαιώνει τη διεργασία
ή πρόσβαση στο κύριο μενού)
4. ΟΘΟΝΗ

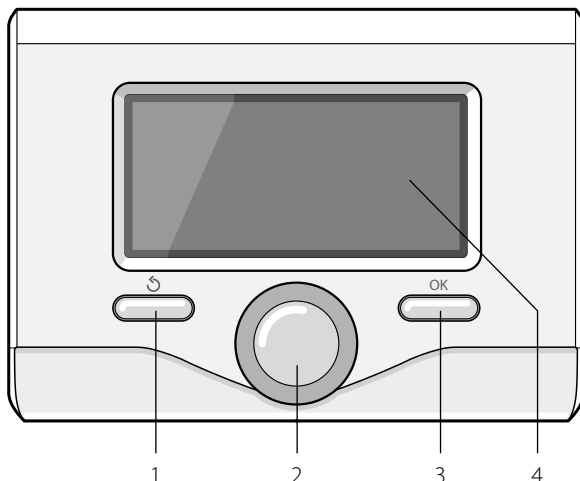

Σύμβολα οθόνης:

-  Καλοκαίρι
-  Χειμώνας
-  OFF λέβητας σβηστός
-  Ωριαίος προγραμματισμός
-  Χειροκίνητη λειτουργία
-  Ένδειξη παρουσίας φλόγας
-  Επιθυμητή θερμοκρασία περιβάλλοντος
-  Καταγραφείσα θερμοκρασία περιβάλλοντος
-  Επιθυμητή θερμοκρασία περιβάλλοντος παροχής
-  Εξωτερική θερμοκρασία
-  Λειτουργία AUTO ενεργή
-  Λειτουργία ΔΙΑΚΟΠΩΝ ενεργή
-  Θέρμανση ενεργή
-  Ζεστό νερό οικιακής χρήσης ενεργό
-  Επισήμανση σφάλματος
- (COMFORT) Λειτουργία comfort ενεργή

περιγραφή του προϊόντος

- (1.3 bar) Πίεση εγκατάστασης
- (🔥) Παρουσία φλόγας
- (☀️) Ηλιακός ενεργός (όπου υπάρχει)
- (📄) Πλήρες μενού:
- (📊) Ρυθμίσεις θέρμανσης
- (🚰) Ρύθμιση ζεστού νερού
- (📊) Επιδόσεις συστήματος
- (⚙️) Δυνατότητες οθόνης

Ορατά σύμβολα μόνο με εγκατεστημένο ηλιακό:

- (📱) Λέβητας
- (ON 📱) Λέβητας σε λειτουργία
- (📄) Εγκατάσταση σε δάπεδο
- (📄) Μπόιλερ μονής σερπαντίνας
- (📄) Μπόιλερ διπλής σερπαντίνας
- (📄) Μπόιλερ ηλεκτρικού θερμοσίφωνα
- (🔪) Ηλιακός συλλέκτης
- (🔊) Κυκλοφορητής
- (📄) Εναλλάκτης
- (📄) Βαλβίδα εκτροπής
- (📄 S1) Αισθητήρας συλλέκτη
- (📄 S2) Αισθητήρας μπόιλερ χαμηλός
- (📄 S3) Αισθητήρας μπόιλερ υψηλός
- (📄 S4) Θερμοστάτης εγκατάστασης σε

δάπεδο

- (📄) Υπέρβαση θερμοκρασίας μπόιλερ
- (🔪) Υπέρβαση θερμοκρασίας συλλέκτη
- (🔪) Αντιπαγωτική λειτουργία
- (📄) Λειτουργία κατά της λεγιονέλας
- (🔪) Λειτουργία recooling
- (📄) Απεικόνιση ψηφιακής οθόνης
- (📄) Απεικόνιση αναλογικής οθόνης
- (📄) Διαμορφώσιμη διάταξη

Πρώτο Άναμμα

Την πρώτη φορά που συνδέεται το interface συστήματος SENSYS στο λέβητα, ζητείται η επιλογή ορισμένων βασικών ρυθμίσεων.

Ως πρώτο πράγμα απαιτείται η επιλογή της γλώσσας του interface χρήστη.

Στρέψτε τον επιλογέα για να επιλέξετε την επιθυμητή γλώσσα και πατήστε το κουμπί OK για επιβεβαίωση. Προχωρήστε με τη ρύθμιση της ημερομηνίας και της ώρας. Στρέψτε τον επιλογέα για να επιλέξετε, πατήστε το κουμπί OK για να επιβεβαιώσετε την επιλογή, στρέψτε τον επιλογέα για να θέσετε την τιμή.

Πατήστε το κουμπί OK για επιβεβαίωση.

Αποθηκεύστε τη ρύθμιση με το κουμπί OK.

Πατήστε το κουμπί OK για πρόσβαση στο Μενού. Χρησιμοποιήστε τον κεντρικό επιλογέα για την κύλιση της λίστας και την επιλογή παραμέτρων, πατήστε το κουμπί OK για επιβεβαίωση.

ΠΡΟΣΟΧΗ

Μερικές παράμετροι προστατεύονται με έναν κωδικό πρόσβασης (κωδικός ασφαλείας) που προστατεύει τις ρυθμίσεις του λέβητα από μη εξουσιοδοτημένη χρήση.

δομή μενού χρήστη

Οι λειτουργίες στη διάταξη είναι οργανωμένες σε τρία επίπεδα, με βάση τη σημαντικότητα τους και τη συχνότητα χρησιμοποίησης.

- 1 **Κύρια οθόνη**
- 2 **Βασικό μενού ρυθμίσεων**
- 3 **Πλήρες μενού**

Κύρια οθόνη

Από το μενού αυτό μπορείτε να εμφανίσετε την κατάσταση λειτουργίας του συστήματος και να τροποποιήσετε την επιθυμητή θερμοκρασία περιβάλλοντος, απλά στρέφοντας τον επιλογέα.

Βασικό μενού ρυθμίσεων

Από το μενού αυτό μπορείτε να έχετε πρόσβαση στις ακόλουθες κύριες λειτουργίες: επιλογή μεταξύ του τρόπου προγραμματισμού ή χειροκίνητου και τρόπου λειτουργίας (καλοκαίρι/χειμώνας/off)

Πλήρες μενού

Από το μενού αυτό μπορείτε να έχετε πρόσβαση σε όλες τις κύριες παραμέτρους του συστήματος και στη ρύθμιση/τροποποίηση του ωριαίου προγραμματισμού θέρμανσης

ΚΥΡΙΑ ΟΘΟΝΗ

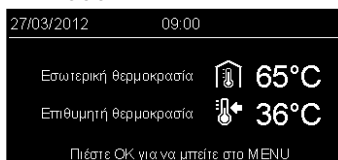

ΒΑΣΙΚΟ ΜΕΝΟΥ ΡΥΘΜΙΣΕΩΝ

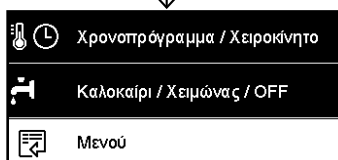
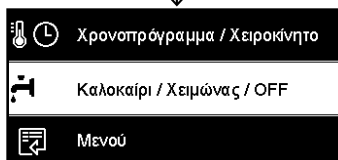
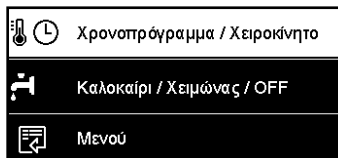

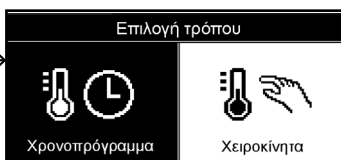

ΠΛΗΡΕΣ ΜΕΝΟΥ

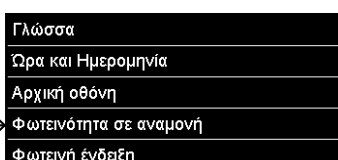
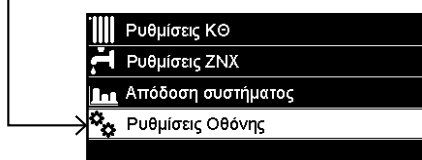
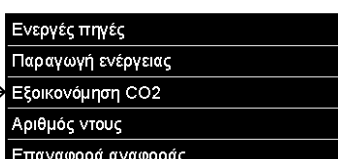
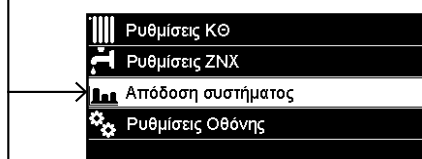
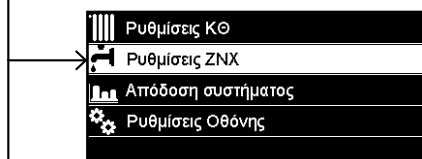
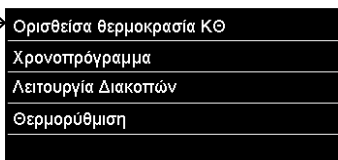
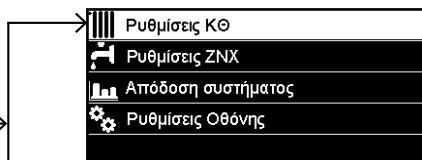

ρυθμίσεις οθόνης

Η κύρια οθόνη του εξ αποστάσεως χειρισμού είναι εξατομικεύσιμη. Στην κύρια οθόνη, μπορείτε να ελέγξετε την ώρα, την ημερομηνία, τον τρόπο λειτουργίας του λέβητα, τις τεθείσες ή καταγραφείσες θερμοκρασίες από το interface συστήματος, τον ωριαίο προγραμματισμό, τις ενεργειακές ενεργές πηγές (όπου υπάρχει) και την εξοικονόμηση εκπομπών CO₂.

Για πρόσβαση στις ρυθμίσεις της οθόνης, πατήστε το κουμπί OK.

Στρέψτε τον επιλογή και επιλέξτε:

- **Πλήρες μενού**

Πατήστε το κουμπί OK.

Στρέψτε τον επιλογή και επιλέξτε:

- **Ρυθμίσεις οθόνης**

Πατήστε το κουμπί OK.

Μέσω του μενού "**Ρυθμίσεις οθόνης**" μπορείτε να επιλέξετε τις ακόλουθες παραμέτρους:

- **Γλώσσα**

Πατήστε το κουμπί OK.

Στρέψτε τον επιλογή και επιλέξτε την επιθυμητή γλώσσα.

Πατήστε το κουμπί OK για επιβεβαίωση της επιλογής και πατήστε το κουμπί πίσω "⏪" για να επιστρέψετε στην προηγούμενη απεικόνιση.

Στρέψτε τον επιλογή και επιλέξτε

- **Ημερομηνία και ώρα**

Πατήστε το κουμπί OK.

Με τον επιλογή επιλέξτε την ημέρα, πατήστε το κουμπί OK, στρέψτε τον επιλογή για να θέσετε την ακριβή ημέρα, πατήστε το κουμπί OK για επιβεβαίωση και περάστε στην επιλογή του μήνα και ακολουθώντας του έτους επιβεβαιώνοντας πάντα τη ρύθμιση με το κουμπί OK.

Στρέψτε τον επιλογή για την επιλογή της ώρας, πατήστε το κουμπί OK, στρέψτε τον επιλογή για να θέσετε την ακριβή ώρα,



Βασική εμφάνιση



Ρύθμιση ημερομηνίας και ώρας

ρυθμίσεις οθόνης

πατήστε το κουμπί OK για επιβεβαίωση και περάστε στην επιλογή και ρύθμιση των λεπτών.

Πατήστε το κουμπί OK για επιβεβαίωση. Στρέψτε τον επιλογέα και επιλέξτε την θερινή ώρα, πατήστε το κουμπί OK, επιλέξτε αυτο ή χειροκίνητο, πατήστε το κουμπί OK.

Πατήστε το κουμπί OK για επιβεβαίωση της επιλογής και πατήστε το κουμπί πίσω “ ⏪ ” για να επιστρέψετε στην προηγούμενη απεικόνιση.

Στρέψτε τον επιλογέα και επιλέξτε:

- Αρχική οθόνη

στη ρύθμιση της αρχικής οθόνης μπορείτε να επιλέξετε τις εμφανιζόμενες πληροφορίες.

Επιλέγοντας την εμφάνιση “Εξατομικεύσιμο” μπορείτε να επιλέξετε όλες τις επιθυμητές πληροφορίες. Εναλλακτικά μπορείτε να επιλέξετε μια από τις προδιαμορφωμένες οθόνες:

Βασική

Ενεργές πηγές

Εξοικονόμηση CO2

Βασικός λέβητας

Πλήρης λέβητας

Ηλιακός (όπου υπάρχει)

Ζώνες (όπου υπάρχει)

FWS (όπου υπάρχει)

Πατήστε το κουμπί OK για να επιβεβαιώσετε την επιλογή. Πατήστε το κουμπί πίσω “ ⏪ ” για να επιστρέψετε στην προηγούμενη απεικόνιση.

Στρέψτε τον επιλογέα και επιλέξτε:

- Φωτεινότητα σε stand-by

μέσω του επιλογέα ρυθμίστε την φωτεινότητα της οθόνης κατά τις περιόδους stand-by.

Πατήστε το κουμπί OK για επιβεβαίωση.

Στρέψτε τον επιλογέα και επιλέξτε:

- Χρονισμός οπίσθιου φωτισμού

μέσω του επιλογέα θέστε το χρόνο οπίσθιου φωτισμού της οθόνης μετά τη τελευταία χρησιμοποίηση του interface του συστήματος αφήνεται ανενεργό για κάποια χρονική περίοδο.

Πατήστε το κουμπί OK για επιβεβαίωση.

Στρέψτε τον επιλογέα και επιλέξτε:

- Χρονισμός αρχικής οθόνης

μέσω του επιλογέα θέστε το χρόνο αναμονής για την εμφάνιση της κύριας οθόνης.

Πατήστε το κουμπί OK για επιβεβαίωση.

Πατήστε το κουμπί πίσω “ ⏪ ” για να επιστρέψετε στην προηγούμενη απεικόνιση.

τρόποι λειτουργίας λέβητα

Για την επιλογή του τρόπου λειτουργίας του λέβητα πατήστε το κουμπί OK.

Η οθόνη εμφανίζει:

- Προγραμματισμένο / Χειροκίνητο
- Καλοκαίρι/ Χειμώνας/ Off
- Πλήρες μενού

Στρέψτε τον επιλογέα και επιλέξτε:

- **Καλοκαίρι/ Χειμώνας/ Off**

Πατήστε το κουμπί OK.

Στρέψτε τον επιλογέα και επιλέξτε:

- () **ΚΑΛΟΚΑΙΡΙ**
παραγωγή ζεστού νερού οικιακής χρήσης, αποκλεισμός θέρμανσης.
- () **ΧΕΙΜΩΝΑΣ**
παραγωγή ζεστού νερού οικιακής χρήσης και θέρμανση.
- () **OFF**
λέβητας ζεστός, ενεργή η αντιπαγωγική λειτουργία. Όταν ενεργοποιείται η αντιπαγωγική λειτουργία, η οθόνη εμφανίζει το σύμβολο:
"  ". Η λειτουργία αυτή αποτελεί προστασία κατά του παγώματος των σωληνώσεων.

Πατήστε το κουμπί OK για επιβεβαίωση.



Πατήστε πάλι το κουμπί OK για να επιστρέψετε στην προηγούμενη απεικόνιση.

Στρέψτε τον επιλογέα και επιλέξτε:

- **Προγραμματισμένο / Χειροκίνητο**

Πατήστε το κουμπί OK.

Στρέψτε τον επιλογέα και επιλέξτε:

- () **ΠΡΟΓΡΑΜΜΑΤΙΣΜΕΝΟ**
ο λέβητας θα λειτουργήσει σύμφωνα με τον τεθέντα ωριαίο προγραμματισμό.
- () **ΧΕΙΡΟΚΙΝΗΤΑ**
ο λέβητας θα λειτουργήσει χειροκίνητα.

Πατήστε το κουμπί OK για επιβεβαίωση.

Πατήστε πάλι το κουμπί OK για να επιστρέψετε στην προηγούμενη απεικόνιση.



Επιλογή τρόπου χειμώνα



Επιλογή χειροκίνητου τρόπου

ρύθμιση θερμοκρασίας περιβάλλοντος

Με βάση τον τρόπο λειτουργίας του λέβητα (Προγραμματισμένος/Χειροκίνητος) Βλέπε παράγραφο “τρόπος λειτουργίας λέβητα”.

Ρύθμιση θερμοκρασίας περιβάλλοντος σε χειροκίνητο τρόπο

Στρέψτε τον επιλογή για να θέσετε την επιθυμητή τιμή της θερμοκρασίας περιβάλλοντος. Η οθόνη εμφανίζει την τεθείσα τιμή. Πατήστε το κουμπί OK για επιβεβαίωση. Η οθόνη επιστρέφει στην προηγούμενη απεικόνιση.

Ρύθμιση θερμοκρασίας περιβάλλοντος σε ωριαίο προγραμματισμό

Κατά τη λειτουργία του ωριαίου προγραμματισμού μπορείτε να αλλάξετε την τεθείσα θερμοκρασία περιβάλλοντος.

Στρέψτε τον επιλογή και θέστε την επιθυμητή τιμή της θερμοκρασίας περιβάλλοντος. Πατήστε το κουμπί OK.

Η οθόνη εμφανίζει την τεθείσα θερμοκρασία και την ώρα μέχρι την οποία επιθυμείτε να διατηρήσετε την αλλαγή.

Στρέψτε τον επιλογή για να θέσετε την ώρα τέλους τροποποίησης, πατήστε το κουμπί OK για επιβεβαίωση.

Η οθόνη εμφανίζει το σύμβολο  απέναντι από την επιθυμητή τιμή θερμοκρασίας για την περίοδο τροποποίησης.

Πατήστε το κουμπί πίσω  για να βγείτε από τη ρύθμιση χωρίς να αποθηκεύσετε την τροποποίηση.

Το interface συστήματος SENSYS θα διατηρήσει την τιμή θερμοκρασίας μέχρι το τέλος του τεθέντος χρόνου, με το πέρας του οποίου θα επιστρέψει στην προ-ρυθμισμένη θερμοκρασία περιβάλλοντος.



Τροποποίηση θερμοκρασίας περιβάλλοντος



Ρύθμιση θερμοκρασίας περιβάλλοντος σε ωριαίο προγραμματισμό

ρύθμιση ζεστού νερού θέρμανσης

Για πρόσβαση στις ρυθμίσεις θέρμανσης, πατήστε το κουμπί OK.

Στρέψτε τον επιλογέα και επιλέξτε:

- **Πλήρες μενού**

Πατήστε το κουμπί OK.

Στρέψτε τον επιλογέα και επιλέξτε:

- **Ρύθμιση θέρμανσης**

Πατήστε το κουμπί OK.

Για να θέσετε τη θερμοκρασία παροχής στρέψτε τον επιλογέα και επιλέξτε:

- **Τεθείσα θερμοκρασία θέρμανσης**

Πατήστε το κουμπί OK.

Η οθόνη εμφανίζει:

- T τεθείσα Ζώνη 1
- T τεθείσα Ζώνη 2
- T τεθείσα Ζώνη 3

Στρέψτε τον επιλογέα και επιλέξτε:

- **T τεθείσα Ζώνη 1**

Πατήστε το κουμπί OK.

Στρέψτε τον επιλογέα και θέστε τη θερμοκρασία παροχής της επιλεγμένης ζώνης.

Πατήστε το κουμπί OK για επιβεβαίωση.

Επαναλάβετε την παραπάνω περιγραφόμενη διαδικασία για να θέσετε τη θερμοκρασία παροχής στις άλλες ζώνες, αν υπάρχουν.

Πατήστε δύο φορές του κουμπί πίσω "⏪".

Για πρόσβαση στις ρυθμίσεις ζεστού νερού οικιακής χρήσης, πατήστε το κουμπί OK.



Επιλογή Ρυθμίσεις θέρμανσης



Τροποποίηση θερμοκρασίας ζεστού νερού θέρμανσης

ωριαίος προγραμματισμός θέρμανσης

Ο ωριαίος προγραμματισμός επιτρέπει στο λέβητα να θερμάνει το περιβάλλον ανάλογα με τις ανάγκες σας.

Για να θέσετε τον ωριαίο προγραμματισμό της θέρμανσης πατήστε το κουμπί OK. Στρέψτε τον επιλογέα και επιλέξτε -

Πλήρες μενού

Πατήστε το κουμπί OK.

Στρέψτε τον επιλογέα και επιλέξτε:

- Ρυθμίσεις θέρμανσης

Πατήστε το κουμπί OK.

Η οθόνη εμφανίζει:

- Τεθείσα θερμοκρασία θέρμανσης
- Ωριαίος προγραμματισμός
- Λειτουργία "διακοπών"
- Λειτουργία Auto

Στρέψτε τον επιλογέα και επιλέξτε:

- Ωριαίος προγραμματισμός

Πατήστε το κουμπί OK.

Η οθόνη εμφανίζει:

- Ελεύθερος προγραμματισμός
- Καθοδηγούμενος προγραμματισμός
- Προγράμματα προ-ρυθμισμένα
- Προγραμματισμός/χειροκίνηση

Στρέψτε τον επιλογέα και επιλέξτε:

- ΕΛΕΥΘΕΡΟΣ ΠΡΟΓΡΑΜΜΑΤΙΣΜΟΣ

Πατήστε το κουμπί OK.

Η οθόνη εμφανίζει:

- Όλες οι ζώνες
- Ζώνη 1
- Ζώνη 2
- Ζώνη 3

Στρέψτε τον επιλογέα και επιλέξτε τη ζώνη στην οποία επιθυμείτε να εφαρμόσετε τον ωριαίο προγραμματισμό:

Πατήστε το κουμπί OK.

Στρέψτε τον επιλογέα και επιλέξτε

- Θέστε T Comfort

Πατήστε το κουμπί OK.

Στρέψτε τον επιλογέα και αλλάξτε την τιμή

της θερμοκρασίας περιβάλλοντος κατά την περίοδο comfort (η οθόνη απεικονίζει την τιμή θερμοκρασίας να αναβοσβήνει). Πατήστε το κουμπί OK για επιβεβαίωση.

Στρέψτε τον επιλογέα και επιλέξτε

- Θέστε T Μειωμένη

Πατήστε το κουμπί OK.

Στρέψτε τον επιλογέα και αλλάξτε την τιμή της θερμοκρασίας περιβάλλοντος κατά την μειωμένη περίοδο (η οθόνη απεικονίζει την τιμή θερμοκρασίας να αναβοσβήνει).

Πατήστε το κουμπί OK για επιβεβαίωση.

Στρέψτε τον επιλογέα και επιλέξτε

- Θέστε προγραμματισμό

Πατήστε το κουμπί OK.

Στρέψτε τον επιλογέα και επιλέξτε την ημέρα ή τις μέρες της εβδομάδας που επιθυμείτε να προγραμματίσετε.

Σε κάθε επιλογή της ημέρας να πατάτε το κουμπί OK για επιβεβαίωση.

Η οθόνη εμφανίζει τις επιλεγμένες ημέρες για τον προγραμματισμό με ένα πλαίσιο.

Στρέψτε τον επιλογέα και επιλέξτε αποθήκευση Πατήστε το κουμπί OK και στρέψτε τον επιλογέα και θέστε την έναρξη της περιόδου θέρμανσης που αντιστοιχεί στην τιμή που αναβοσβήνει. Πατήστε το κουμπί OK για επιβεβαίωση.

Πατήστε το κουμπί OK και στρέψτε τον επιλογέα για να θέσετε την ώρα τέλους περιόδου comfort.

Αν επιθυμείτε να προσθέσετε νέες περιόδους στρέψτε τον επιλογέα και επιλέξτε Προσθήκη περιόδου, πατήστε το κουμπί OK. Επαναλάβετε την παραπάνω περιγραφή διαδικασίας για να θέσετε την έναρξη και το τέλος της περιόδου comfort που τέθηκαν. Αφού ολοκληρωθεί ο προγραμματισμός στρέψτε τον επιλογέα και επιλέξτε Αποθήκευση.

Πατήστε το κουμπί OK για επιβεβαίωση.

ωριαίος προγραμματισμός θέρμανσης

Στρέψτε τον επιλογέα και επιλέξτε:

- **Υπολειπόμενες ημέρες**
για το ενδεχόμενο μη ακόμη προγραμματισμένων ημερών και επαναλάβετε τις ενέργειες που περιγράφηκαν προηγουμένως

Στρέψτε τον επιλογέα και επιλέξτε:

- **Τροποποίηση**
για να τροποποιήσετε ενδεχόμενες προηγούμενες προγραμματισμένες περιόδους

Στρέψτε τον επιλογέα και επιλέξτε:

- **Έξοδος**
για να βγείτε από τον ωριαίο προγραμματισμό.

Πατήστε το κουμπί OK για επιβεβαίωση. Η οθόνη επιστρέφει στην προηγούμενη απεικόνιση. Πατήστε το κουμπί πίσω "⏪" για να επιστρέψετε στην απεικόνιση της κύριας οθόνης.

Για τη διευκόλυνση των εργασιών ρύθμισης του ωριαίου προγραμματισμού, μπορείτε να κάνετε τη διαμόρφωση με:

- Καθοδηγούμενο προγραμματισμό
- Προγράμματα προ-ρυθμισμένα.

Στρέψτε τον επιλογέα και επιλέξτε:

- ΠΡΟΓΡΑΜΜΑΤΙΣΜΟΣ ΚΑΘΟΔΗΓΟΥΜΕΝΟΣ

Πατήστε το κουμπί OK.

Στρέψτε τον επιλογέα και επιλέξτε τη ζώνη στην οποία επιθυμείτε να εφαρμόσετε τον ωριαίο προγραμματισμό.

Πατήστε το κουμπί OK.

Στρέψτε τον επιλογέα και επιλέξτε:

- **Θέστε προγραμματισμό**

Πατήστε το κουμπί OK.

Τώρα ακολουθήστε βήμα-βήμα τις υποδείξεις που εμφανίζονται σταδιακά στην οθόνη.

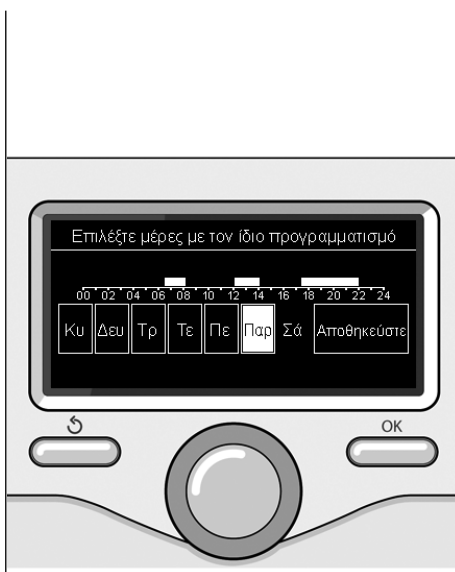

Επιλογή ημερών
ωριαίος προγραμματισμός θέρμανσης

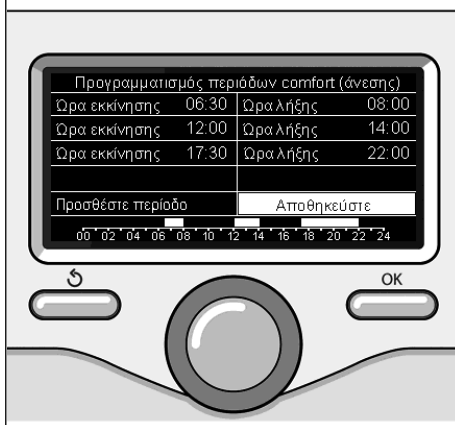

Ρύθμιση περιόδων comfort
ωριαίος προγραμματισμός θέρμανσης

ωριαίος προγραμματισμός θέρμανσης

- ΠΡΟΓΡΑΜΜΑΤΑ ΠΡΟ-ΡΥΘΙΣΜΕΝΑ

Πατήστε το κουμπί OK.

Στρέψτε τον επιλογέα και επιλέξτε τη ζώνη στην οποία επιθυμείτε να εφαρμόσετε τον ωριαίο προγραμματισμό.

Πατήστε το κουμπί OK.

Στρέψτε τον επιλογέα και επιλέξτε

- Θέστε προγραμματισμό

Πατήστε το κουμπί OK.

Στρέψτε τον επιλογέα και επιλέξτε μεταξύ:

- Πρόγραμμα οικογενειακό
- Πρόγραμμα όχι στο γεύμα
- Πρόγραμμα μεσημεριού
- Πάντα ενεργό

Πατήστε το κουμπί OK για επιβεβαίωση.

Στρέψτε τον επιλογέα για να κυλίσουν οι μέρες και η ώρα έναρξης και τέλους προγράμματος θέρμανσης.

Στρέψτε τον επιλογέα και επιλέξτε αποθήκευση, πατήστε το κουμπί OK.

Πατήστε το κουμπί πίσω "⏪" για να επιστρέψετε στην προηγούμενη απεικόνιση.

- ΠΡΟΓΡΑΜΜΑΤΙΣΜΕΝΟ/ΧΕΙΡΟΚΙΝΗΤΟ

(αυτός ο τρόπος επιτρέπει την επιλογή της διαχείρισης θέρμανσης των ζωνών, μεταξύ προγραμματισμένου ή χειροκίνητου)

Πατήστε το κουμπί OK.

Στρέψτε τον επιλογέα και επιλέξτε τη ζώνη στην οποία θα κάνετε τη ρύθμιση. Επιλέξτε μεταξύ του τρόπου ωριαίου προγραμματισμού ή χειροκίνητα.

Πατήστε το κουμπί OK.

Πατήστε το κουμπί πίσω "⏪" για να επιστρέψετε στην προηγούμενη απεικόνιση

Για να ρυθμίσετε τη θερμοκρασία περιβάλλοντος αρκεί να στρέψετε τον επιλογέα.



Επιλογή προγράμματος μεσημεριού

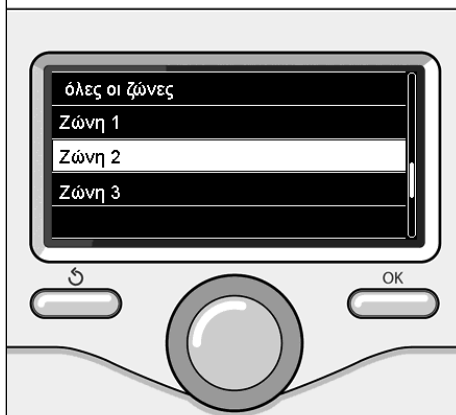

Επιλογή τρόπου λειτουργίας της ζώνης 2

Λειτουργία χειροκίνητου τρόπου θέρμανσης

Ο χειροκίνητος τρόπος, απενεργοποιεί τον ωριαίο προγραμματισμό θέρμανσης. Η χειροκίνητη λειτουργία επιτρέπει τη διατήρηση της θέρμανσης συνεχώς.

Για την επιλογή της λειτουργίας του λέβητα σε χειροκίνητο τρόπο πατήστε το κουμπί OK για πρόσβαση στο Μενού. Στρέψτε τον επιλογέα και επιλέξτε:

- Προγραμματισμένο / Χειροκίνητο

Πατήστε το κουμπί OK.

Στρέψτε τον επιλογέα και επιλέξτε:

- Χειροκίνητα

Στρέψτε τον επιλογέα για να επιλέξετε τον Χειροκίνητο τρόπο, πατήστε το κουμπί OK. Πιέστε πάλι το κουμπί OK για αποθήκευση των ρυθμίσεων. Η οθόνη επιστρέφει στην προηγούμενη απεικόνιση.

Πατήστε το κουμπί πίσω μέχρι την απεικόνιση της κύριας οθόνης.



Επιλογή χειροκίνητου τρόπου

ρύθμιση ζεστού νερού οικιακής χρήσης

Στρέψτε τον επιλογέα και επιλέξτε:

- **Πλήρες μενού**

Πατήστε το κουμπί OK.

Στρέψτε τον επιλογέα και επιλέξτε:

- **Ρύθμιση ζεστού νερού**

Πατήστε το κουμπί OK.

Στρέψτε τον επιλογέα και επιλέξτε:

- **Τεθείσα θερμοκρασία ζεστού νερού**

Πατήστε δύο φορές του κουμπί OK.

Στρέψτε τον επιλογέα και θέστε την επιθυμητή θερμοκρασία του ζεστού νερού οικιακής χρήσης.

Πατήστε το κουμπί OK για επιβεβαίωση.

Πατήστε το κουμπί πίσω "↶" για να επιστρέψετε στην προηγούμενη απεικόνιση.

Η λειτουργία **comfort** επιτρέπει τη μείωση του χρόνου αναμονής όταν ενεργοποιείται το αίτημα ζεστού νερού οικιακής χρήσης.

Στρέψτε τον επιλογέα και επιλέξτε:

- **Comfort**

Πατήστε το κουμπί OK.

Στρέψτε τον επιλογέα και επιλέξτε:

- **Ανενεργή**
- **Χρονισμένη**

(επιτρέπει να διατηρείται ζεστός ο δευτερεύων εναλλάκτης κατά τις περιόδους αδράνειας του λέβητα, αυξάνοντας έτσι την αίσθηση ευεξίας)

- **Πάντα ενεργή**

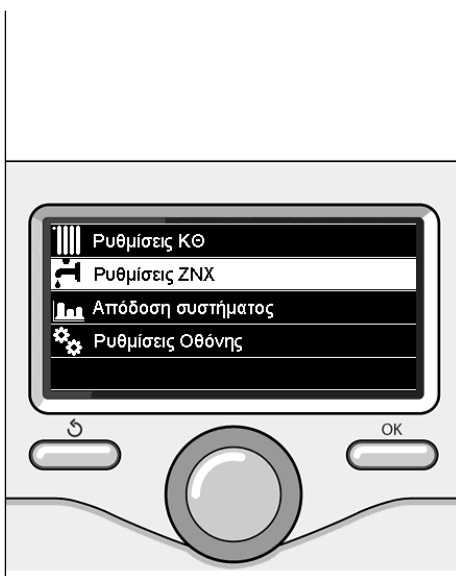

Επιλογή ρύθμισης ζεστού νερού



Επιλογή χρονισμένου τρόπου Comfort

ωριαίος προγραμματισμός ζεστού νερού οικιακής χρήσης

Για να θέσετε τον ωριαίο προγραμματισμό ζεστού νερού οικιακής χρήσης πατήστε το κουμπί OK.

Στρέψτε τον επιλογέα και επιλέξτε:

- **Πλήρες μενού**

Πατήστε το κουμπί OK.

Στρέψτε τον επιλογέα και επιλέξτε:

- **Ρύθμιση ζεστού νερού**

Πατήστε το κουμπί OK.

Στρέψτε τον επιλογέα και επιλέξτε:

- **Ωριαίος προγραμματισμός**

Πατήστε το κουμπί OK.

Στρέψτε τον επιλογέα για να επιλέξετε:

- **Ελεύθερος προγραμματισμός**

- **Προγράμματα προ-ρυθμισμένα**

Στρέψτε τον επιλογέα για να επιλέξετε:

- **Ελεύθερος προγραμματισμός**

Πατήστε το κουμπί OK.

Στρέψτε τον επιλογέα και επιλέξτε:

- **Πρόγραμμα ζεστού νερού**

- **Timer εφεδρικό** (Στοιχείο για τη στιγμιαία παραγωγή ζεστού νερού, Αντλία ανακυκλοφορίας ζεστού νερού οικιακής χρήσης, Ηλεκτροηλεκτρικό)

Σε αμφότερες τις περιπτώσεις στρέψτε τον επιλογέα και θέστε τη θερμοκρασία comfort και μειωμένη, πατήστε το κουμπί OK για επιβεβαίωση.

Στρέψτε τον επιλογέα για να επιλέξετε:

- **Θέστε προγραμματισμό**

Πατήστε το κουμπί OK. Για να θέσετε τον προγραμματισμό ακολουθήστε τη διαδικασία που περιγράφεται στο κεφάλαιο “ωριαίος προγραμματισμός θέρμανσης”.

Στρέψτε τον επιλογέα για να επιλέξετε:

- **Προγράμματα προ-ρυθμισμένα**

Πατήστε το κουμπί OK.

Στρέψτε τον επιλογέα και επιλέξτε:

- **Προγραμματισμός ζεστού νερού**

- **Timer εφεδρικό** (Στοιχείο για τη στιγμιαία παραγωγή ζεστού νερού, Αντλία ανακυκλοφορίας ζεστού νερού οικιακής χρήσης, Ηλεκτροηλεκτρικό)

Σε αμφότερες τις περιπτώσεις στρέψτε τον επιλογέα και θέστε τη θερμοκρασία comfort και μειωμένη, πατήστε το κουμπί OK για επιβεβαίωση.

Στρέψτε τον επιλογέα για να επιλέξετε:

- **Θέστε προγραμματισμό**

Πατήστε το κουμπί OK. Για να θέσετε τον προγραμματισμό ακολουθήστε τη διαδικασία που περιγράφεται στο κεφάλαιο “ωριαίος προγραμματισμός θέρμανσης” παράγραφος, προ-ρυθμισμένα προγράμματα.

- **Πρόγραμμα οικογενειακό**

- **Πρόγραμμα όχι στο γεύμα**

- **Πρόγραμμα μεσημεριού**

- **Πάντα ενεργό.**

Πατήστε το κουμπί OK για επιβεβαίωση της επιλογής και πατήστε το κουμπί πίσω “↶” για να επιστρέψετε στην προηγούμενη απεικόνιση.

ειδικές λειτουργίες

Για να θέσετε τον προγραμματισμό μιας από τις ειδικές λειτουργίες πατήστε το κουμπί OK.

Στρέψτε τον επιλογέα και επιλέξτε

- **Πλήρες μενού**

Πατήστε το κουμπί OK.

Στρέψτε τον επιλογέα και επιλέξτε:

- **Ρυθμίσεις θέρμανσης**

Πατήστε το κουμπί OK.

Στρέψτε τον επιλογέα και επιλέξτε:

- **Λειτουργία "διακοπών"**

- **Λειτουργία Auto**

Πατήστε το κουμπί OK για να επιβεβαιώσετε την επιλογή.

Η λειτουργία διακοπών απενεργοποιεί τη θέρμανση κατά την περίοδο διακοπών.

- **ΛΕΙΤΟΥΡΓΙΑ ΔΙΑΚΟΠΩΝ**

Πατήστε το κουμπί OK.

Στρέψτε τον επιλογέα και επιλέξτε:

- **ON** (ενεργοποιεί τη λειτουργία)

- **OFF** (απενεργοποιεί τη λειτουργία)

Πατήστε το κουμπί OK.

Αν επιλέξετε ON, στρέψτε τον επιλογέα για να θέσετε την ημερομηνία επιστροφής από τις διακοπές.

Αυτό θα επιτρέψει στο interface του συστήματος, στην προκαθορισμένη ημερομηνία, την συνέχιση της λειτουργίας στον προηγούμενως τεθέντα τρόπο.

Πατήστε το κουμπί OK για την αποθήκευση των ρυθμίσεων, η οθόνη επιστρέφει στην προηγούμενη απεικόνιση.

Στην οθόνη ενεργών πηγών, όταν η λειτουργία διακοπών είναι ενεργή, εμφανίζεται το

εικονίδιο .

Η λειτουργία AUTO θέτει αυτόματα το καθεστώς λειτουργίας του λέβητα με βάση τον τύπο εγκατάστασης και τις περιβαλλοντικές συνθήκες.

Η θερμική ρύθμιση ενός κτιρίου συνίσταται στη διατήρηση της εσωτερικής θερμοκρασίας σταθερής κατά τη μεταβολή της εξωτερικής θερμοκρασίας.

- **ΛΕΙΤΟΥΡΓΙΑ AUTO**

Πατήστε το κουμπί OK.

Στρέψτε τον επιλογέα και επιλέξτε:

- **ON** (ενεργοποιεί τη λειτουργία)

- **OFF** (απενεργοποιεί τη λειτουργία)

Πατήστε το κουμπί OK για την αποθήκευση των ρυθμίσεων, η οθόνη επιστρέφει στην προηγούμενη απεικόνιση.

Στην περίπτωση που η θερμοκρασία του ζεστού νερού θέρμανσης δεν αντιστοιχεί στην επιθυμητή μπορείτε να την αυξήσετε ή να τη μειώσετε μέσω παραμέτρου θερμοκρασίας που θέτει τη θέρμανση.

Η οθόνη εμφανίζει την γραμμή διόρθωσης.

Πατήστε το κουμπί πίσω  για να επιστρέψετε στην απεικόνιση της κύριας οθόνης.

Στην οθόνη ενεργών πηγών, όταν η λειτουργία διακοπών είναι ενεργή, εμφανίζεται το

εικονίδιο .

Ηλιακός & Μπόιλερ (όπου υπάρχει)

Παρουσία μιας ηλιακής εγκατάστασης, μπορείτε να εμφανίσετε τις ενεργειακές επιδόσεις του εγκατεστημένου συστήματος.

Στρέψτε τον επιλογέα και επιλέξτε

- **Πλήρες μενού**

Πατήστε το κουμπί OK.

Στρέψτε τον επιλογέα και επιλέξτε

- **Επιδόσεις συστήματος**

Πατήστε το κουμπί OK.

Στρέψτε τον επιλογέα και επιλέξτε:

- **Ενεργές πηγές**
- Παραγωγή kW/h
- εξοικονόμηση CO2
- Διαθέσιμα ντουζ
- Reset Report

Πατήστε το κουμπί OK για επιβεβαίωση της επιλογής.

- **Ενεργές πηγές**

Εμφανίζει την παραγόμενη ενέργεια από το ηλιακό πάνελ στο χρονικό διάστημα 24h, μιας εβδομάδας ή ενός έτους.

- **Παραγωγή kWh**

Εμφανίζει την παραγόμενη ενέργεια από το ηλιακό πάνελ στο χρονικό διάστημα 24h, μιας εβδομάδας ή ενός έτους.

- **Εξοικονόμηση CO2**

Εμφανίζει την εξοικονόμηση CO2 σε Kg συσχετίζοντας την με τη διανυθείσα απόσταση με αυτοκίνητο

- **Διαθέσιμα ντουζ**

Εμφανίζει το ποσοστό διαθέσιμου ζεστού νερού στη συσσώρευση και την ποσότητα πραγματοποιούμενων ντουζ.

- **Reset Report**

Μηδενίζει όλα τα reports.

Επίσης μπορείτε να εμφανίσετε στην κύρια οθόνη το σχέδιο της εγκατεστημένης ηλιακής εγκατάστασης.



Οθόνη ενεργών πηγών

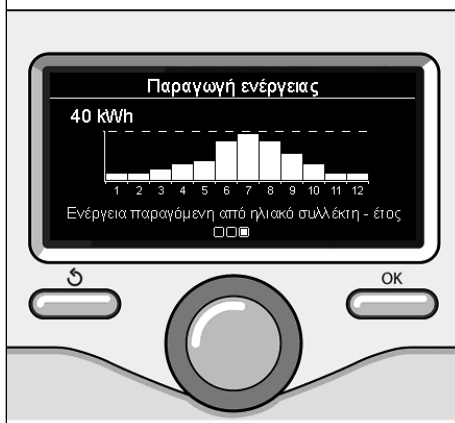

Οθόνη παραγωγής kWh

εγκατάσταση

Τοποθέτηση

Η συσκευή καταγράφει τη θερμοκρασία περιβάλλοντος, συνεπώς στην επιλογή της θέσης εγκατάστασης λαμβάνονται υπόψη ορισμένα τεχνάσματα.

Τοποθετήστε τη μακριά από πηγές θερμότητας (καλοριφέρ, ηλιακές ακτίνες, τζάκια, κλπ.) και μακριά από ρεύματα αέρα ή ανοίγματα προς τα έξω, τα οποία θα μπορούσαν να επηρεάσουν την καταγραφή.

Τοποθετήστε τη σε περίπου 1,50 m ύψος από το δάπεδο.



Προσοχή

Η εγκατάσταση πρέπει να διενεργηθεί από ειδικευμένο τεχνικό προσωπικό.

Πριν τη συναρμολόγηση διακόψτε την τάση στο λέβητα.

Εγκατάσταση σε τοίχωμα

Η στερέωση στον τοίχο του interface του συστήματος Sensys πρέπει να διενεργείται πριν τη σύνδεση στη γραμμή BUS.

- πριν συνδέσετε τα καλώδια στη βάση του interface συστήματος, τραβήξτε τημ προστατευτική γλωσσίδα του συνδέσμου και ανασηκώστε την (εικ.1),
- συνδέστε το ζεύγος καλωδίων στο σύνδεσμο (όπως επεξηγείται στην επόμενη σελίδα) και ξανακλείστε την προστατευτική γλωσσίδα (εικ.2),
- ανοίξτε τις αναγκαίες οπές για τη στερέωση
- στερεώστε τη βάση της συσκευής στο κιβώτιο στο τοίχωμα, χρησιμοποιώντας τις παρεχόμενες με το κιτ βίδες (εικ.3),
- τοποθετήστε το interface συστήματος στη βάση, ωθώντας την απαλά προς τα κάτω (εικ.4).

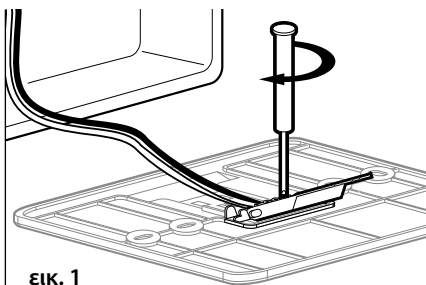

ΕΙΚ. 1

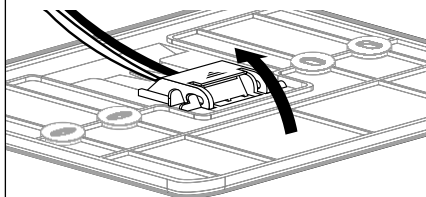

ΕΙΚ. 2

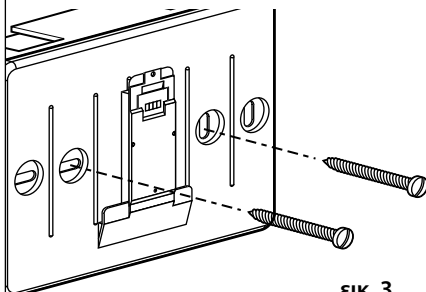

ΕΙΚ. 3

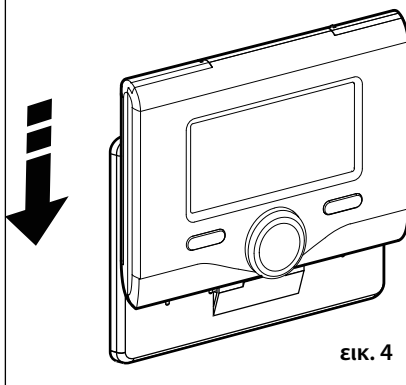

ΕΙΚ. 4

Σύνδεση στο λέβητα

Η αποστολή, η λήψη και η αποκωδικοποίηση των σημάτων γίνεται μέσω του πρωτοκόλλου BUS BridgeNet® που φέρνει σε επικοινωνία το λέβητα και το interface του συστήματος.

- συνδέστε ένα ζεύγος καλωδίων στο σύνδεσμο BUS στην κάρτα λέβητα
- συνδέστε το ζεύγος καλωδίων από το σύνδεσμο BUS στον ακροδέκτη του interface του συστήματος.

ΠΑΡΑΤΗΡΗΣΗ: Στη σύνδεση μεταξύ αισθητήρα περιβάλλοντος και λέβητα, για την αποφυγή προβλημάτων παρεμβολών, χρησιμοποιήστε ένα σπλισμένο καλώδιο ή τηλεφωνικό διακλαδωτήρα.

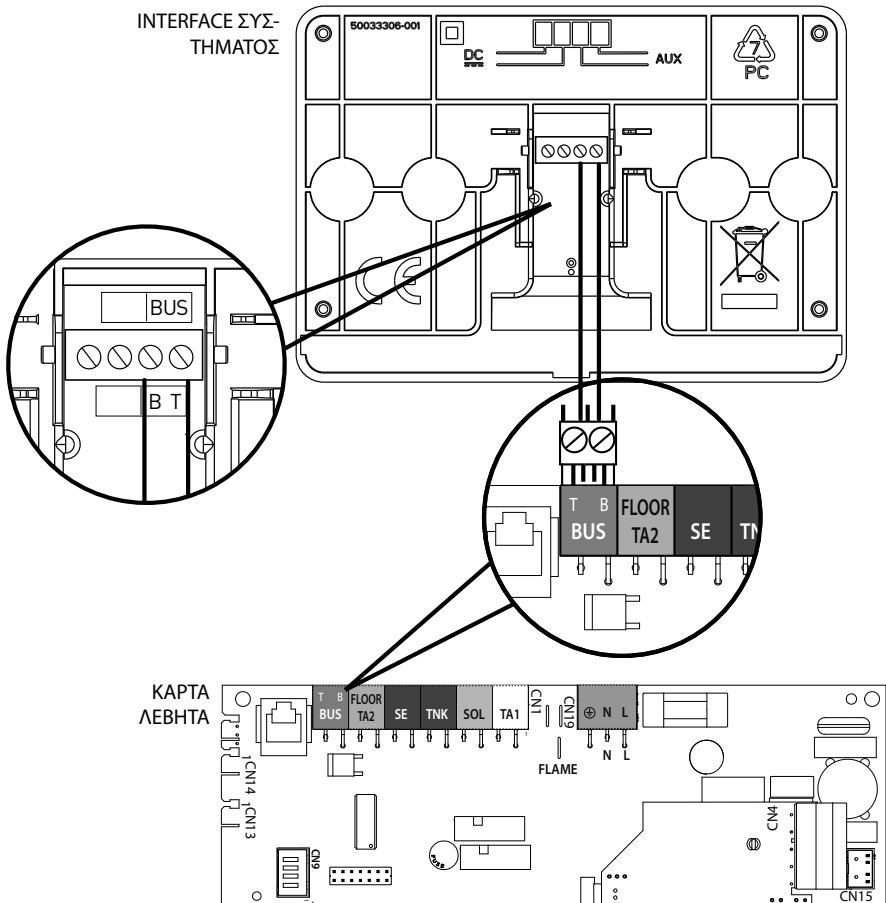

δομή μενού τεχνικής περιοχής

Γλώσσα, ημερομηνία και ώρα (Ακολουθήστε τις υποδείξεις της οθόνης, πατήστε OK σε κάθε εισαγωγή προς αποθήκευση)

Ρύθμιση Δικτύου BUS BridgeNet (μεταβλητή λίστα ανάλογα με τις διαθέσιμες συνδέσεις)

- Εξ αποστάσεως Έλεγχος (τοπικά)
- Έλεγχος ηλιακού
- Λέβητας

Πλήρες μενού (στις επόμενες σελίδες παρατίθενται όλα τα διαθέσιμα μενού/παράμετροι)

Καθοδηγούμενη διαμόρφωση (μεταβλητή λίστα ανάλογα με τις διαθέσιμες συνδέσεις)

- Έλεγχος ηλιακού (ακολουθήστε τις υποδείξεις που παρατίθενται στην τεκμηρίωση του ηλιακού)
- Λέβητας

Παράμετροι

Παράμετροι Αερίου: 220 - 230 - 231 - 232 - 233 - 234 - 270
 Παράμετροι ρύθμισης: 220 - 231 - 223 - 245 - 246
 Απεικονίσεις: 820 - 821 - 822 - 823 - 824 - 825 - 826 - 827 - 828 - 830 - 831 - 832 - 833 - 840 - 835
 Ζώνες: 402 - 502 - 602 - 420 - 520 - 620 - 434 - 534 - 634 - 830

Καθοδηγούμενες Διαδικασίες

Πλήρωση εγκατάστασης
 Απαέρωση εγκατάστασης
 Ανάλυση Καυσαερίων

Τρόπος δοκιμής

Δοκιμή κυκλοφορητή
 Δοκιμή τριόδης βαλβίδας
 Δοκιμή ανεμιστήρα

Δυνατότητα Τεχνικής Υποστήριξης

Ενεργοποίηση Ειδοποίησης για συντήρηση
 Reset Ειδοποίησης για Συντήρηση
 Υπολειπόμενοι μήνες για τη συντήρηση

Συντήρηση (μεταβλητή λίστα ανάλογα με τις διαθέσιμες συνδέσεις)

- Έλεγχος ηλιακού (ακολουθήστε τις υποδείξεις που παρατίθενται στην τεκμηρίωση του ηλιακού)
- Λέβητας

Παράμετροι

Παράμετροι Αερίου: 220 - 230 - 231 - 232 - 233 - 234 - 270
 Απεικονίσεις: 820 - 821 - 822 - 823 - 824 - 825 - 826 - 827 - 828 - 830 - 831 - 832 - 833 - 840 - 835
 Αλλαγή κάρτας λέβητα: 220 - 226 - 228 - 229 - 230 - 231 - 232 - 233 - 234 - 247 - 250 - 253

Σφάλματα Η οθόνη εμφανίζει τα 10 τελευταία σφάλματα με υπόδειξη του κωδικού, περιγραφής και ημερομηνίας. Στρέψτε τον επιλογέα για να κυλίσουν τα σφάλματα



Προσοχή

Για την εξασφάλιση της ασφάλειας και της σωστής λειτουργίας του interface του συστήματος, η θέση σε λειτουργία θα πρέπει να εκτελείται από ειδικευμένο τεχνικό που διαθέτει τα εκ του νόμου προσόντα.

Διαδικασία ανάφλεξης

- Εισάγετε το interface συστήματος στη σύρομενη σύνδεση ωθώντας το απαλά προς τα κάτω, μετά από μια σύντομη αρχικοποίηση το interface έχει συνδεθεί.

- Η οθόνη εμφανίζει "Επιλογή γλώσσας". Στρέψτε τον επιλογέα και επιλέξτε την επιθυμητή γλώσσα. Πατήστε το κουμπί OK για επιβεβαίωση.

- Η οθόνη εμφανίζει την ημερομηνία και την ώρα.

Με τον επιλογέα επιλέξτε την ημέρα, πατήστε το κουμπί OK, στρέψτε τον επιλογέα για να θέσετε την ακριβή ημέρα, πατήστε το κουμπί OK για επιβεβαίωση και περάστε στην επιλογή του μήνα και ακολούθως του έτους επιβεβαιώνοντας πάντα τη ρύθμιση με το κουμπί OK.

Στρέψτε τον επιλογέα για την επιλογή της ώρας, πατήστε το κουμπί OK, στρέψτε τον επιλογέα για να θέσετε την ακριβή ώρα, πατήστε το κουμπί OK για επιβεβαίωση και περάστε στην επιλογή και ρύθμιση των λεπτών.

Πατήστε το κουμπί OK για επιβεβαίωση.

Στρέψτε τον επιλογέα και επιλέξτε την θερινή ώρα, πατήστε το κουμπί OK, επιλέξτε αυτο ή χειροκίνητο, πατήστε το κουμπί OK. Η οθόνη εμφανίζει τη βασική οθόνη.

- Πατήστε ταυτόχρονα τα κουμπιά πίσω "⏪" και "OK" μέχρι να εμφανιστεί στην οθόνη "Εισαγωγή κώδικα".

- Στρέψτε τον επιλογέα για να εισάγετε τον τεχνικό κωδικό (234), πατήστε το κουμπί OK, η οθόνη εμφανίζει **ΤΕΧΝΙΚΗ ΠΕΡΙΟΧΗ**:

- Γλώσσα, ημερομηνία και ώρα
- Ρύθμιση δικτύου Bus BridgeNet
- Πλήρες μενού
- Καθοδηγούμενη διαμόρφωση
- Συντήρηση
- Σφάλματα

Στρέψτε τον επιλογέα και επιλέξτε:

- ΡΥΘΜΙΣΕΙΣ ΔΙΚΤΥΟΥ BUS Bridgenet

Η οθόνη εμφανίζει τον κατάλογο των συνδεδεμένων διατάξεων στο σύστημα:

- Εξ αποστάσεως Έλεγχος (τοπικά)
- Έλεγχος ηλιακού
- Λέβητας
- ...

Οι διαμορφώσιμες διατάξεις διακρίνονται με το σύμβολο "🔍".

Για να ρυθμίσετε τη σωστή ζώνη στην οποία αντιστοιχεί το interface στρέψτε τον επιλογέα και επιλέξτε:

- Εξ αποστάσεως Έλεγχος (τοπικά)

Πατήστε το κουμπί OK για επιβεβαίωση της επιλογής και πατήστε το κουμπί πίσω "⏪" για να επιστρέψετε στην προηγούμενη απεικόνιση.

Στρέψτε τον επιλογέα και επιλέξτε:

- ΠΛΗΡΕΣ ΜΕΝΟΥ

Πατήστε το κουμπί OK.

Στρέψτε τον επιλογέα και πλοηγηθείτε στα μενού προς επιλογή:

- | | |
|---|-----------------------|
| 0 | Δίκτυο |
| 1 | Ωρα-Ημερομηνία-Γλώσσα |
| 2 | Παράμετροι Λέβητα |
| 3 | Ηλιακός |
| 4 | Παράμετροι Ζώνης 1 |
| 5 | Παράμετροι Ζώνης 2 |

ΤΕΧΝΙΚΗ ΠΕΡΙΟΧΗ

- 6 Παράμετροι Ζώνης 3
- 7 Τεστ & Εργαλεία
- 8 Παράμετροι Τεχνικής Υποστήριξης
- 9 Παράμετροι Υβριδικού
- 10 Άλλα Περιφερειακά
- 11 Free (περιφερειακά 2° στρώματος)
- 12 Free (περιφερειακά 2° στρώματος)
- 13 Free (περιφερειακά 2° στρώματος)
- 14 Ζώνη 4
- 15 Ζώνη 5
- 16 Ζώνη 6

Επιλέξτε το σχετικό μενού, πατήστε το κουμπί OK.

Στρέψτε τον επιλογέα για να θέσετε ή να εμφανίσετε την τιμή. Πατήστε το κουμπί OK για επιβεβαίωση.

Πατήστε το κουμπί πίσω " ⏪ " για να επιστρέψετε στην προηγούμενη απεικόνιση.

Για τη διευκόλυνση των εργασιών ρύθμισης των παραμέτρων, χωρίς πρόσβαση στο πλήρες Μενού, μπορείτε να εκτελέσετε τη διαμόρφωση μέσω του μενού ταχείας πρόσβασης "καθοδηγούμενη διαμόρφωση".

Στρέψτε τον επιλογέα και επιλέξτε:

- **ΚΑΘΟΔΗΓΟΥΜΕΝΗ ΔΙΑΜΟΡΦΩΣΗ**

Πατήστε το κουμπί OK.

Στρέψτε τον επιλογέα και επιλέξτε μια από τις απεικονιζόμενες διατάξεις.

- **Έλεγχος Ηλιακού (όπου υπάρχει)**
(ακολουθήστε τις υποδείξεις που παρατίθενται στην τεκμηρίωση του ηλιακού)
- **Λέβητας**

Στρέψτε τον επιλογέα και επιλέξτε:

- **Λέβητας**

Πατήστε το κουμπί OK.

Στρέψτε τον επιλογέα και επιλέξτε:

- **Παράμετροι**
- **Καθοδηγούμενες διαδικασίες**
- **Τρόπος δοκιμής**
- **Δυνατότητες τεχνικής υποστήριξης**

Στρέψτε τον επιλογέα και επιλέξτε:

- **Παράμετροι**

(επιτρέπει την απεικόνιση και τη ρύθμιση των βασικών παραμέτρων για τη σωστή λειτουργία του λέβητα) Πατήστε το κουμπί OK.

Στρέψτε τον επιλογέα και πλοηγηθείτε στις παραμέτρους προς επιλογή:

- **Παράμετροι αερίου**
- **Παράμετροι ρύθμισης**
- **Απεικονίσεις**
- **Ζώνες**

Πατήστε το κουμπί OK για επιβεβαίωση.

Πατήστε το κουμπί πίσω " ⏪ " για να επιστρέψετε στην προηγούμενη απεικόνιση.

Στρέψτε τον επιλογέα και επιλέξτε:

- **Καθοδηγούμενες διαδικασίες**

(Οι καθοδηγούμενες διαδικασίες αποτελούν έγκυρη βοήθεια στην παραμετροποίηση του λέβητα. Στρέφοντας τον επιλογέα επιλέγεται ο κατάλογος των διαδικασιών που επεξηγούν βήμα-βήμα πώς διενεργείται μια σωστή διαμόρφωση)

Πατήστε το κουμπί OK.

Στρέψτε τον επιλογέα και πλοηγηθείτε στις παραμέτρους προς επιλογή:

- **Πλήρωση εγκατάστασης**
- **Απαέρωση εγκατάστασης**
- **Ανάλυση καυσαερίων**

Πατήστε το κουμπί OK για επιβεβαίωση.

Πατήστε δυο φορές το κουμπί πίσω " ⏪ " για να επιστρέψετε στην προηγούμενη απεικόνιση

Στρέψτε τον επιλογέα και επιλέξτε:

- **Τρόπος Δοκιμής**

(Αυτός ο τρόπος επιτρέπει τον έλεγχο της σωστής λειτουργίας των εξαρτημάτων στο λέβητα)

Πατήστε το κουμπί OK.

Στρέψτε τον επιλογέα και επιλέξτε την προς διενέργεια Δοκιμή:

- **Δοκιμή κυκλοφορητή**

τεχνική περιοχή

- Δοκιμή τρίοδης βαλβίδας

- Δοκιμή ανεμιστήρα

Πατήστε το κουμπί OK για επιβεβαίωση.

Πατήστε δυο φορές το κουμπί πίσω " ⏪ " για να επιστρέψετε στην προηγούμενη απεικόνιση.

Στρέψτε τον επιλογέα και επιλέξτε:

- **Δυνατότητες τεχνικής υποστήριξης**

(Αυτός ο τρόπος επιτρέπει την αποθήκευση των δεδομένων του κέντρου τεχνικής υποστήριξης και τις προειδοποιήσεις συντήρησης)

Πατήστε το κουμπί OK.

Στρέψτε τον επιλογέα και πλοηγηθείτε στις παραμέτρους προς επιλογή:

- **Δεδομένα κέντρου τεχνικής υποστήριξης**

- **Ενεργοποίηση ειδοποιήσεων για συντήρηση**

- **Reset ειδοποιήσεων για συντήρηση**

- **Υπολειπόμενοι μήνες συντήρησης**

Πατήστε το κουμπί OK για επιβεβαίωση.

Πατήστε δυο φορές το κουμπί πίσω " ⏪ " για να επιστρέψετε στην προηγούμενη απεικόνιση.

Στρέψτε τον επιλογέα και επιλέξτε:

- **ΣΥΝΤΗΡΗΣΗ**

(Στην περίπτωση που καταστεί αναγκαίο να ελέγξετε ή να διαμορφώσετε ορισμένες βασικές παραμέτρους για τη σωστή λειτουργία του λέβητα)

Πατήστε το κουμπί OK.

Στρέψτε τον επιλογέα και επιλέξτε:

- **Έλεγχος Ηλιακού (όπου υπάρχει)**

(ακολουθήστε τις υποδείξεις που παρατίθενται στην τεκμηρίωση του ηλιακού)

- **Λέβητας**

Στρέψτε τον επιλογέα και επιλέξτε:

- **Λέβητας**

Πατήστε το κουμπί OK.

Στρέψτε τον επιλογέα και επιλέξτε:

- **Παράμετροι**

Πατήστε το κουμπί OK.

Στρέψτε τον επιλογέα και πλοηγηθείτε στις παραμέτρους:

- **Παράμετροι αερίου**

- **Απεικονίσεις**

- **Αλλαγή κάρτας λέβητα**

Πατήστε το κουμπί OK για επιβεβαίωση.

Πατήστε δυο φορές το κουμπί πίσω " ⏪ " για να επιστρέψετε στην προηγούμενη απεικόνιση.

Στρέψτε τον επιλογέα και επιλέξτε:

- **ΣΦΑΛΜΑΤΑ**

Πατήστε το κουμπί OK.

Στρέψτε τον επιλογέα και επιλέξτε:

- **Έλεγχος Ηλιακού (όπου υπάρχει)**

(ακολουθήστε τις υποδείξεις που παρατίθενται στην τεκμηρίωση του ηλιακού)

- **Έλεγχος πολλαπλών ζωνών (όπου υπάρχει)**

- **Λέβητας**

Πατήστε το κουμπί OK.

Στρέψτε τον επιλογέα και επιλέξτε

- **Λέβητας**

Πατήστε το κουμπί OK.

Στρέψτε τον επιλογέα για να κυλίσουν στην οθόνη τα τελευταία 10 καταγραφέντα σφάλματα.

Θερμική ρύθμιση

Για να θέσετε τις παραμέτρους θερμικής ρύθμισης πατήστε ταυτόχρονα τα κουμπιά πίσω “**↶**” και “**OK**” μέχρι να εμφανιστεί στην οθόνη “Εισαγωγή κωδικού”.

Στρέψτε τον επιλογέα για να εισάγετε τον τεχνικό κωδικό (234), πατήστε το κουμπί OK, η οθόνη εμφανίζει **τεχνική Περιοχή**.

Στρέψτε τον επιλογέα και επιλέξτε **Πλήρες μενού**.

Πατήστε το κουμπί OK.

Στρέψτε τον επιλογέα και επιλέξτε:

4 Παράμετροι Ζώνης 1

Πατήστε το κουμπί OK.

Στρέψτε τον επιλογέα και επιλέξτε:

4.2 Ρύθμιση Ζώνης 1

Πατήστε το κουμπί OK.

Στρέψτε τον επιλογέα και επιλέξτε:

4.2.0 Range T Z1

Πατήστε το κουμπί OK.

Στρέψτε τον επιλογέα και επιλέξτε το range θερμοκρασίας:

0 χαμηλή θερμοκρασία

1 υψηλή θερμοκρασία

Πατήστε το κουμπί OK για επιβεβαίωση.

Στρέψτε τον επιλογέα και επιλέξτε:

4.2.1 Έπιλογή τυπολογίας

πατήστε το κουμπί OK

Στρέψτε τον επιλογέα και θέστε την εγκατεστημένη τυπολογία θερμικής ρύθμισης:

- **0 Σταθερή θερμοκρασία παροχής**

- **1 Διατάξεις ON/OFF**

- **2 Μόνο Αισθητήρας Περιβάλλοντος**

- **3 Μόνο Εξωτερικός Αισθητήρας**

- **4 Αισθητήρας Περιβάλλοντος + Εξωτερικός Αισθητήρας**

πατήστε το κουμπί OK

Στρέψτε τον επιλογέα και επιλέξτε:

4.2.2 Καμπύλη Θερμορύθμισης

πατήστε το κουμπί OK

Στρέψτε τον επιλογέα και θέστε την καμπύλη

ανάλογα με τον τύπο εγκατάστασης θέρμανσης και πατήστε το κουμπί OK.

- εγκατάσταση σε χαμηλή θερμοκρασία (πάνελ επί του δαπέδου)

καμπύλη από 0,2 έως 0,8

- εγκατάσταση σε υψηλή θερμοκρασία (καλοριφέρ)

καμπύλη από 1,0 έως 3,5

Η διαπίστωση της καταλληλότητας της επιλεγμένης καμπύλης απαιτεί μεγαλύτερο χρόνο στον οποίο μπορεί να χρειαστούν ορισμένες διορθώσεις.

Μειώνοντας την εξωτερική θερμοκρασία (χειμώνας) μπορεί να διαπιστωθούν τρεις περιστάσεις:

1. η θερμοκρασία περιβάλλοντος μειώνεται, αυτό σημαίνει ότι θα πρέπει να τεθεί μια καμπύλη με μεγαλύτερη κλίση
2. η θερμοκρασία περιβάλλοντος αυξάνει, αυτό σημαίνει ότι θα πρέπει να τεθεί μια καμπύλη με μικρότερη κλίση
3. η θερμοκρασία περιβάλλοντος παραμένει σταθερή, αυτό δείχνει ότι η τεθείσα καμπύλη έχει σωστή κλίση

Αφού βρεθεί η καμπύλη που διατηρεί σταθερή τη θερμοκρασία περιβάλλοντος πρέπει να ελεγχθεί η τιμή αυτής

Στρέψτε τον επιλογέα και επιλέξτε:

4.2.3 Παράλληλη Μετατόπιση

πατήστε το κουμπί OK.

Στρέψτε τον επιλογέα και θέστε την καταλληλότερη τιμή. Πατήστε το κουμπί OK για επιβεβαίωση.

ΠΑΡΑΤΗΡΗΣΗ:

Αν η θερμοκρασία περιβάλλοντος προκύπτει μεγαλύτερη της επιθυμητής τιμής θα πρέπει να μετατοπίσετε παράλληλα την καμπύλη προς τα κάτω. Αν, αντίθετα, η θερμοκρασία περιβάλλοντος προκύπτει μικρότερη θα πρέπει να την μετατοπίσετε παράλληλα προς τα πάνω. Αν η θερμοκρασία περιβάλλοντος αντιστοιχεί στην επιθυμητή η καμπύλη είναι ακριβής.

Θερμική ρύθμιση

Στην παρακάτω γραφική παράσταση, οι καμπύλες διαιρούνται σε δύο ομάδες:

- εγκαταστάσεις σε χαμηλή θερμοκρασία
 - εγκαταστάσεις σε υψηλή θερμοκρασία
- Η διαίρεση των δύο ομάδων δίνεται από το διαφορετικό σημείο προέλευσης των καμπυλών που για την υψηλή θερμοκρασία είναι + 10°C, διόρθωση που συνήθως δίνεται από τη θερμοκρασία παροχής αυτού του τύπου εγκαταστάσεων, στην κλιματική ρύθμιση.

Στρέψτε τον επιλογέα και επιλέξτε:

4.2.4 Επίδραση Περιβάλλοντος Αναλογική

πατήστε το κουμπί OK.

Στρέψτε τον επιλογέα και θέστε την καταλληλότερη τιμή και πατήστε το κουμπί OK.

Η επίδραση του αισθητήρα περιβάλλοντος ρυθμίζεται μεταξύ 20 (μέγιστη επίδραση) και 0 (επίδραση αποκλεισμένη). Με τον τρόπο αυτό μπορείτε να ρυθμίσετε τη συμβολή της θερμοκρασίας περιβάλλοντος στον υπολογισμό της θερμοκρασίας παροχής.

Στρέψτε τον επιλογέα και επιλέξτε:

4.2.5 Μέγιστη θερμοκρασία παροχής

πατήστε το κουμπί OK.

Στρέψτε τον επιλογέα και θέστε την καταλληλότερη τιμή και πατήστε το κουμπί OK

Στρέψτε τον επιλογέα και επιλέξτε:

4.2.6 Ελάχιστη θερμοκρασία παροχής

πατήστε το κουμπί OK

Στρέψτε τον επιλογέα και θέστε την καταλληλότερη τιμή και πατήστε το κουμπί OK.

Επαναλάβετε τις περιγραφόμενες διεργασίες για να θέσετε τις τιμές των ζωνών 2 και 3 επιλέγοντας το μενού 5 και 6.

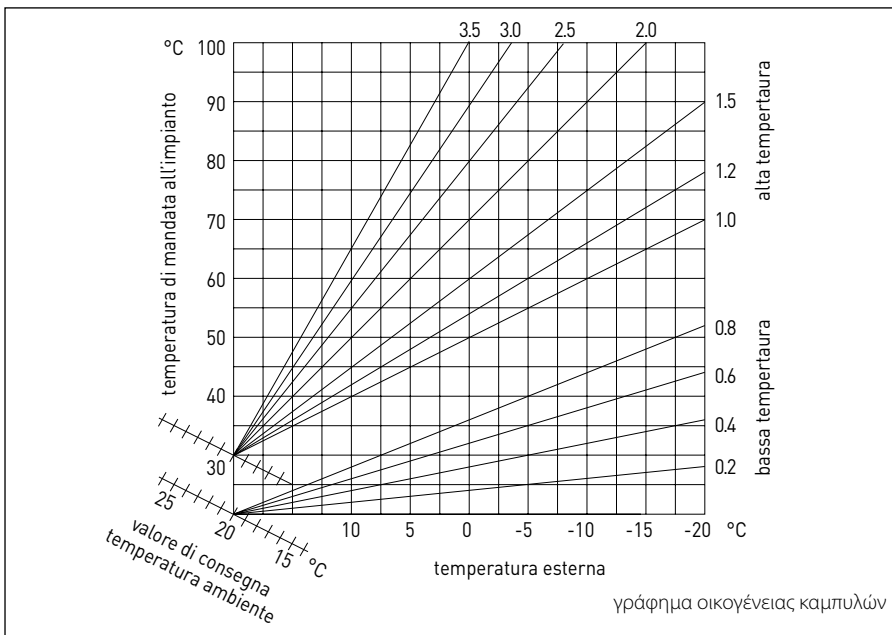

ΜΕΝΟΥ	ΥΠΟ-ΜΕΝΟΥ	ΠΑΡΑΜΕΤΡΟΣ	ΠΕΡΙΓΡΑΦΗ	RANGE	Σ Η - ΜΕΙΩ- ΣΕΙΣ
0			ΔΙΚΤΥΟ		
0	2		Δίκτυο BUS		
0	2	0	Τρέχον δίκτυο BUS	Λέβητας Interface συστήματος Έλεγχος ηλιακού Πολλαπλές λειτουργίες Energy Manager Energy Manager υβριδικό Διαχειριστής πτώσεων Αντλία θερμότητας Αισθητήρας περιβάλλοντος Έλεγχος πολλαπλών ζωνών Modem εξ αποστάσεως Κλιπ πολλαπλών λειτουργιών Fresh Water Station Έλεγχος πισινών Interface χρήστη Έλεγχος πολλαπλών δωματίων	
0	3		Interface συστήματος		
0	3	0	Αριθμός ζώνης	Καμία επιλεγμένη ζώνη Επιλεγμένη ζώνη	
0	3	1	Διόρθωση θερμοκρασίας περιβάλλοντος		
0	3	2	Έκδοση SW interface		
0	4		Οθόνη λέβητα		
0	4	0	Ζώνη που θα τεθεί από οθόνη		
0	4	1	Χρονισμός backlight		
0	4	2	Απενεργοποίηση κουμπιού θερμικής ρύθμισης		
2			ΠΑΡΑΜΕΤΡΟΙ ΛΕΒΗΤΑ		
2	0		Γενικές Ρυθμίσεις		
2	0	0	Ρυθμίσεις θερμοκρασίας ζεστού νερού οικιακής χρήσης		
2	1		Γενικές παράμετροι		
2	1	0	Γενικές παράμετροι λέβητα		

ΜΕΝΟΥ	ΥΠΟ-ΜΕΝΟΥ	ΠΑΡΑΜΕΤΡΟΣ	ΠΕΡΙΓΡΑΦΗ	RANGE	Σ Η - ΜΕΙΩ- ΣΕΙΣ
2	2		Ρυθμίσεις		
2	2	0	Επίπεδο Αργής Ανάφλεξης		
2	2	1	Υψηλή σχέση διαμόρφωσης	ON - OFF	
2	2	2	Διαμόρφωση ανεμιστήρα	0. Αποκλεισμένη 1. Ενεργή	
2	2	3	Θερμοστάτης Δαπέδου ή TA2	0. Θερμοστάτης Δαπέδου 1. Θερμοστάτης Περιβάλλοντος 2	
2	2	4	Θερμική ρύθμιση	0. Απουσία 1. Παρούσα	
2	2	5	Καθυστερήση Έναρξης Θέρμανσης	0. Ανενεργή 1. 10 sec 2. 90 sec 3. 210 sec	
2	2	6	Διαμόρφωση συμβατικών λεβήτων	0. Ενός θαλάμου ανοιχτού 1. Ενός θαλάμου ανοιχτού VMC 2. Ενός θαλάμου στεγανού σταθερός ανεμιστήρας 3. Ενός θαλάμου στεγανού διαμορφώσιμος ανεμιστήρας 4. Διθερμικός ανοιχτού θαλάμου 5. Διθερμικός στεγανού θαλάμου	
2	2	7	Υβριδικός Λέβητας	0. Αποκλεισμένη 1. Ενεργή	
2	2	8	Έκδοση Λέβητα	0. Ανάμικτος Στιγμιαίος 1. Συσσώρευση Εξωτ. με Αισθητήρα NTC 2. Συσσώρευση Εξωτ με Θερμοστάτη 3. Μικρο-συσσώρευση 4. Συσσώρευση και Στρωματοποίηση 6. Storage	
2	2	9	Ονομαστική ισχύς λέβητα		
2	3		Θέρμανση -1		
2	3	0	Επίπεδο Μέγιστης Απόλυτης Ισχύ. Θέρμανσης		
2	3	1	Επίπεδο Μέγιστης Ρυθμιζόμενης Ισχύος Θέρμανσης		

ΜΕΝΟΥ	ΥΠΟ-ΜΕΝΟΥ	ΠΑΡΑΜΕΤΡΟΣ	ΠΕΡΙΓΡΑΦΗ	RANGE	Σ Η - ΜΕΙΩ-ΣΕΙΣ
2	3	2	Ποσοστό Μέγιστης Ισχύος Ζεστού Νερού Οικιακής Χρήσης		
2	3	3	Ποσοστό ελάχ. Ισχύος		
2	3	4	Ποσοστό Μέγιστης Ισχύος Θέρμανσης		
2	3	5	Τύπος Θέρμανσης Ανάφλεξης Θέρμανσης	0. Χειροκίνητα 1. Αυτόματος	
2	3	6	Ρύθμιση Καθυστερήσης Ανάφλεξης		
2	3	7	Μετακυκλοφορία Θέρμανσης		
2	3	8	Λειτουργία Κυκλοφορητή	0. Χαμηλή ταχύτητα 1. Υψηλή ταχύτητα 2. Διαμορφώσιμο	
2	3	9	Δέλτα T Διαμόρφωσης Κυκλοφορητή		
2	4		Θέρμανση -2		
2	4	0	Ελάχιστη Πίεση		
2	4	1	Πίεση Συναγερμού		
2	4	2	Πίεση Πλήρωσης		
2	4	3	Μετα αερισμός Θέρμανσης	OFF - ON	
2	4	4	Χρόνος Αύξησης Θερμοκρασίας Θέρμανσης		
2	4	5	Max PWM αντλίας		
2	4	6	Min PWM αντλίας		
2	4	7	Διάταξη Καταγραφής Πίεσης Θέρμανσης	0. Μόνο Αισθητήρες T 1. Πρεσοστάτης Ελάχιστου 2. Αισθητήρας Πίεσης	
2	4	8	Ενεργοποίηση Πλήρωση Ημιαυτόματο		
2	4	9	Διόρθωση εξωτερικής Θερμοκρασίας		
2	5		Οικιακή Χρήση		
2	5	0	Λειτουργία Comfort	0. Ανενεργή 1. Χρονισμένη 2. Πάντα Ένεργή	
2	5	1	Χρόνος Αντι-κύκλου Comfort		

ΜΕΝΟΥ	ΥΠΟ-ΜΕΝΟΥ	ΠΑΡΑΜΕΤΡΟΣ	ΠΕΡΙΓΡΑΦΗ	RANGE	Σ Η - ΜΕΙΩ-ΣΕΙΣ
2	5	2	Καθυστέρηση Εκκίνησης Οικιακής Χρήσης		
2	5	3	Λογική Σβησίματος Καυστήρα Οικιακής Χρήσης	0. Αφαιλατικό 1. Set-point περισσότερο 4°C	
2	5	4	Μετα-ψύξη Οικιακής Χρήσης	ON - OFF	
2	5	5	Καθυστέρηση Ζεστού Νερού Οικ. Χρ.- > Θέρμανσης		
2	5	6	Celectic	ON - OFF	
2	5	7	Λειτουργία Αντι-λεγιονέλας	ON - OFF	
2	5	8	Συχνότητα αντι-λεγιονέλας		
2	5	9	Θερμοκρασία στόχος αντι-λεγιονέλας		
2	6		Χειροκίνητοι εξαναγκασμοί λέβητα		
2	6	0	Ενεργοποίηση χειροκίνητου τρόπου	0. Κανονικός τρόπος 1. Χειροκίνητος τρόπος	
2	6	1	Εξαναγκασμός αντλίας λέβητα	ON - OFF	
2	6	2	Εξαναγκασμός ανεμιστήρα	ON - OFF	
2	6	3	Εξαναγκασμός βαλβίδας εκτροπής	Οικιακή Χρήση Θέρμανση	
2	6	4	Εξαναγκασμός αντλίας ζεστού νερού οικιακής χρήσης	ON - OFF	
2	6	5	Εξαναγκασμός μονάδας Aerotech	ON - OFF	
2	7		Κύκλοι επαλήθευσης		
2	7	0	Καθαρισμός καπνοδόχου	ON - OFF	
2	7	1	Κύκλος Απαέρωσης	ON - OFF	
2	8		Reset μενού		
2	8	0	Επαναφορά Εργοστασιακών Ρυθμ.	OK = Ναι, esc = Όχι	
3			ΗΛΙΑΚΟΣ		
3	0		Γενικές Ρυθμίσεις		
3	0	0	Ρύθμιση Θερμοκρασίας Συσσώρευσης		

ΜΕΝΟΥ	ΥΠΟ-ΜΕΝΟΥ	ΠΑΡΑΜΕΤΡΟΣ	ΠΕΡΙΓΡΑΦΗ	RANGE	Σ Η - ΜΕΙΩ-ΣΕΙΣ
3	0	2	Ρύθμιση Θερμοκρ. Μειωμένη Συσσώρευση		
3	1		Στατιστικά Ηλιακών		
3	1	0	Ηλιακή Ενέργεια		
3	1	1	Ηλιακή Ενέργεια 2		
3	1	2	Ολικ. Χρόνος ON Αντλία Ηλιακού		
3	1	3	Ολικ. Χρόνος Υπέρβασης Θερμοκρασίας Ηλιακού Συλλέκτη		
3	2		Ρυθμίσεις Ηλιακών 1		
3	2	0	Λειτουργία Αντι-Λεγιονέλας	ON - OFF	
3	2	1	Υδραυλικό Σχέδιο	0. Μη καθορισμένο 1. Βάση μονής σερπαντίνας 2. Βάση διπλής σερπαντίνας 3. Ηλεκτρο-ηλιακός θερμοσίφωνας 4. Ενσωμάτωση θέρμανσης	
3	2	2	Λειτουργία ηλεκτρικής αντίστασης	0. EDF 1. Χρονισμένη	
3	2	3	DeltaT Συλλέκτη για Εκκίνηση Αντλίας		
3	2	4	DeltaT Συλλέκτη για Στοιβ Αντλίας		
3	2	5	Min T Συλλέκτη για Εκκίνηση Αντλίας		
3	2	6	Collectorkick	ON - OFF	
3	2	7	Λειτουργία Recooling	ON - OFF	
3	2	8	Setpoint Συσσώρευσης με Αέριο		
3	2	9	Θερμοκρασία Αντιπαγωγικού Συλλέκτη		
3	3		Ρυθμίσεις Ηλιακών 2		
3	3	0	Ρυθμίσεις Παροχής Ρευστού		
3	3	1	Ψηφιακή Μονάδα Κυκλοφορίας	ON - OFF	
3	3	2	Παρουσία αισθητήρα πίεσης	ON - OFF	
3	3	3	Παρουσία Ανόδου Pro-Tech	ON - OFF	

ΜΕΝΟΥ	ΥΠΟ-ΜΕΝΟΥ	ΠΑΡΑΜΕΤΡΟΣ	ΠΕΡΙΓΡΑΦΗ	RANGE	Σ Η - ΜΕΙΩ-ΣΕΙΣ
3	3	4	Λειτουργία Εξόδου AUX	0. Αίτημα ενσωμάτωσης 1. Συναγερμός 2. Αντλία αποστρωμάτωσης	
3	3	5	Delta T αντικείμενο x διαμόρφωση		
3	3	6	Συχνότητα αντι-λεγιονέλας		
3	3	7	Θερμοκρασία στόχος αντι-λεγιονέλας		
3	3	8	Γενική παράμετρος ηλιακού		
3	3	9	Γενική παράμετρος ηλιακού		
3	4		Χειροκίνητος Τρόπος		
3	4	0	Ενεργοποίηση Χειροκίνητου Τρόπου	ON - OFF	
3	4	1	Ενεργή Αντλία Ηλιακού	ON - OFF	
3	4	2	Τρίοδη Βαλβίδα	ON - OFF	
3	4	3	Ενεργή Έξοδος AUX	ON - OFF	
3	4	4	Ενεργή Έξοδος Out	ON - OFF	
3	4	5	Έλεγχος βαλβίδας Mix	0. ON 1. Ανοιχτό 2. Κλειστό	
3	5		Διαγνωστική Ηλιακού 1		
3	5	0	Θερμοκρασία Ηλιακού Συλλέκτη		
3	5	1	Αισθητήρας Χαμηλός Μπόιλερ		
3	5	2	Αισθητήρας Υψηλός Μπόιλερ		
3	5	3	Θερμοκρασία Επιστροφής Θέρμανσης		
3	5	4	Αισθητήρας εισόδου συλλέκτη		
3	5	5	Αισθητήρας εξόδου συλλέκτη		
3	6		Διαγνωστική Ηλιακού 2		
3	6	0	Παροχή Κυκλώματος Ηλιακού		
3	6	1	Πίεση Κυκλώματος Ηλιακού		

ΜΕΝΟΥ	ΥΠΟ-ΜΕΝΟΥ	ΠΑΡΑΜΕΤΡΟΣ	ΠΕΡΙΓΡΑΦΗ	RANGE	Σ Η - ΜΕΙΩ- ΣΕΙΣ
3	6	2	Χωρητικότητα Συσσώρευσης	0. Μη καθορισμένο 1. 150l 2. 200l 3. 300l	
3	6	3	Αριθμός Διαθέσιμων Ντουζ		
3	6	4	% Πλήρωση Μπόιλερ		
3	8		Ιστορικό Σφαλμάτων		
3	8	0	Τελευταία 10 Σφάλματα		
3	8	1	Reset Λίστας Σφαλμάτων	Reset; OK=Ναι, esc=Όχι	
3	9		Reset Μενού		
3	9	0	Επαναφορά Εργοστασιακών Ρυθμίσεων		
4			ΠΑΡΑΜΕΤΡΟΙ ΠΕΡΙΟΧΗΣ 1		
4	0		Ρύθμιση Θερμοκρασιών		
4	0	0	Θερμοκρασία Ημέρας		
4	0	1	Θερμοκρασία Νύχτας		
4	0	2	Θερμοκρασία set Z1		
4	0	3	Θερμοκρασία αντιπαγωτικής περιοχής		
4	1		Γενικές παράμετροι		
4	1	0	Γενική παράμετρος περιοχής		
4	1	1	Γενική παράμετρος περιοχής		
4	1	2	Γενική παράμετρος περιοχής		
4	2		Ρύθμιση Περιοχής 1		
4	2	0	Range Θερμοκρασίας	0. Χαμηλή Θερμοκρασία 1. Υψηλή Θερμοκρασία	
4	2	1	Επιλογή Τυπολογίας Θερμορύθμισης	0. Σταθερή Θερμοκρασία Παροχής 1. Διατάξεις ON/OFF 2. Μόνο Αισθητήρας Περιβάλλοντος 3. Μόνο Εξωτερικός Αισθητήρας 4. Αισθητήρας Περιβάλλοντος + Αισθητήρας Εξωτερικός	

ΜΕΝΟΥ	ΥΠΟ-ΜΕΝΟΥ	ΠΑΡΑΜΕΤΡΟΣ	ΠΕΡΙΓΡΑΦΗ	RANGE	Σ Η - ΜΕΙΩ-ΣΕΙΣ
4	2	2	Καμπύλη Θερμορύθμισης		
4	2	3	Παράλληλη Μετατόπιση		
4	2	4	Επίδραση Περιβάλλοντος Αναλογική		
4	2	5	Max T		
4	2	6	Min T		
4	2	7	Τυπολογία Κυκλώματος Θέρμανσης	0. Ταχυθερμοσίφωνες 1. Μεσαίοι Θερμοσίφωνες 2. Αργοί Θερμοσίφωνες 3. Εγκατάσταση Δαπέδου Ταχεία 4. Εγκατάσταση Δαπέδου Μεσαία 5. Εγκατάσταση Δαπέδου Αργή 6. Έλεγχος Περιβάλλοντος μόνο Αναλογικά	
4	2	8	Max Ένσωματωμένη δράση σε αισθητήρα περιβάλλοντος		HYD
4	3		Διαγνωστική Περιοχής 1		
4	3	0	Θερμοκρασία Περιβάλλοντος		
4	3	1	Θερμοκρασία Set περιβάλλοντος		
4	3	2	Θερμοκρασία παροχής		
4	3	3	Θερμοκρασία επιστροφής		
4	3	4	Κατάσταση Απτήματος Θερμότητας Z1	ON - OFF	
4	3	5	Κατάσταση Αντλίας	ON - OFF	
4	4		Διατάξεις Περιοχής 1		
4	4	0	Zone pump modulation	0. Σταθερή ταχύτητα 1. Διαμορφωτής σε deltaT 2. Διαμορφωτής σε πίεση	
4	4	1	DeltaT αντικείμενο για διαμόρφωση		
4	4	2	Σταθερή ταχύτητα αντλίας		
5			ΠΑΡΑΜΕΤΡΟΙ ΠΕΡΙΟΧΗΣ 2		
5	0		Ρύθμιση Θερμοκρασιών		

MENΟΥ	ΥΠΟ-ΜΕΝΟΥ	ΠΑΡΑΜΕΤΡΟΣ	ΠΕΡΙΓΡΑΦΗ	RANGE	Σ Η - ΜΕΙΩ- ΣΕΙΣ
5	0	0	Θερμοκρασία Ημέρας		
5	0	1	Θερμοκρασία Νύχτας		
5	0	2	Θερμοκρασία Περιοχής 2		
5	0	3	Θερμοκρασία Αντιπαγωγικής περιοχής		
5	1		Γενικές παράμετροι		
5	1	0	Γενική παράμετρος περιοχής		
5	1	1	Γενική παράμετρος περιοχής		
5	1	2	Γενική παράμετρος περιοχής		
5	2		Ρυθμίσεις Ζώνης 2		
5	2	0	Range Θερμοκρασίας	0. Χαμηλή Θερμοκρασία 1. Υψηλή Θερμοκρασία	
5	2	1	Επιλογή Τυπολογίας Θερμορύθμισης	0. Σταθερή Θερμοκρασία Παροχής 1. Διατάξεις ON/OFF 2. Μόνο Αισθητήρας Περιβάλλοντος 3. Μόνο Εξωτερικός Αισθητήρας 4. Αισθητήρας Περιβάλλοντος + Αισθητήρας Εξωτερικός	
5	2	2	Καμπύλη Θερμορύθμισης		
5	2	3	Παράλληλη Μετατόπιση		
5	2	4	Επίδραση Περιβάλλοντος Αναλογική		
5	2	5	Max T		
5	2	6	Min T		
5	2	7	Τυπολογία Κυκλώματος Θέρμανσης	0. Ταχυθερμοσίφωνες 1. Μεσαίοι Θερμοσίφωνες 2. Αργοί Θερμοσίφωνες 3. Εγκατάσταση Δαπέδου Ταχεία 4. Εγκατάσταση Δαπέδου Μεσαία 5. Εγκατάσταση Δαπέδου Αργή 6. Έλεγχος Περιβάλλοντος μόνο Αναλογικά	
5	2	8	Max Ενσωματωμένη δράση σε αισθητήρα περιβάλλοντος		HYD

ΜΕΝΟΥ	ΥΠΟ-ΜΕΝΟΥ	ΠΑΡΑΜΕΤΡΟΣ	ΠΕΡΙΓΡΑΦΗ	RANGE	Σ Η - ΜΕΙΩ-ΣΕΙΣ
5	3		Διαγνωστική Ζώνης 2		
5	3	0	Θερμοκρασία Περιβάλλοντος		
5	3	1	Θερμοκρασία Set περιβάλλοντος		
5	3	2	Θερμοκρασία παροχής		
5	3	3	Θερμοκρασία επιστροφής		
5	3	4	Κατάσταση Αιτήματος Θερμότητας Z2	ON - OFF	
5	3	5	Κατάσταση Αντλίας	ON - OFF	
5	4		Διατάξεις Ζώνης 2		
5	4	0	Zone pump modulation	0. Σταθερή ταχύτητα 1. Διαμορφωτής σε delta T 2. Διαμορφωτής σε πίεση	
5	4	1	DeltaT αντικείμενο για διαμόρφωση		
5	4	2	Σταθερή ταχύτητα αντλίας		
6			ΠΑΡΑΜΕΤΡΟΙ ΠΕΡΙΟΧΗΣ 3		
6	0		Ρύθμιση Θερμοκρασιών		
6	0	0	Θερμοκρασία Ημέρας		
6	0	1	Θερμοκρασία Νύχτας		
6	0	2	Θερμοκρασία Περιοχής 2		
6	0	3	Θερμοκρασία Αντιπαγωγικής περιοχής		
6	1		Γενικές παράμετροι		
6	1	0	Γενική παράμετρος περιοχής		
6	1	1	Γενική παράμετρος περιοχής		
6	1	2	Γενική παράμετρος περιοχής		
6	1	1	Ρυθμίσεις Ζώνης 3		
6	1	2	Range Θερμοκρασίας	0. Χαμηλή Θερμοκρασία 1. Υψηλή Θερμοκρασία	

ΜΕΝΟΥ	ΥΠΟ-ΜΕΝΟΥ	ΠΑΡΑΜΕΤΡΟΣ	ΠΕΡΙΓΡΑΦΗ	RANGE	Σ Η - ΜΕΙΩ - ΣΕΙΣ
6	1	3	Επιλογή Τυπολογίας Θερμορύθμισης	0. Σταθερή Θερμοκρασία Παροχής 1. Διατάξεις ON/OFF 2. Μόνο Αισθητήρας Περιβάλλοντος 3. Μόνο Εξωτερικός Αισθητήρας 4. Αισθητήρας Περιβάλλοντος + Αισθητήρας Εξωτερικός	
6	1	4	Καμπύλη Θερμορύθμισης		
6	1	5	Παράλληλη Μετατόπιση		
6	2		Ρυθμίσεις Ζώνης 3		
6	2	0	Max T		
6	2	1	Min T		
6	2	2	Τυπολογία Κυκλώματος Θέρμανσης	0. Ταχυθερμοσίφωνες 1. Μεσαίοι Θερμοσίφωνες 2. Αργοί Θερμοσίφωνες 3. Εγκατάσταση Δαπέδου Ταχεία 4. Εγκατάσταση Δαπέδου Μεσαία 5. Εγκατάσταση Δαπέδου Αργή 6. Έλεγχος Περιβάλλοντος μόνο Αναλογικά	
6	2	3	Max Ενσωματωμένη δράση σε αισθητήρα περιβάλλοντος		HYD
6	2	4	Επίδραση Περιβάλλοντος Αναλογική		
6	2	5	Max T		
6	2	6	Min T		
6	2	7	Τυπολογία Κυκλώματος Θέρμανσης	Ταχυθερμοσίφωνες Μεσαίοι Θερμοσίφωνες Αργοί Θερμοσίφωνες Εγκατάσταση Δαπέδου Ταχεία Εγκατάσταση Δαπέδου Μεσαία Εγκατάσταση Δαπέδου Αργή Έλεγχος Περιβάλλοντος μόνο Αναλογικά	
6	2	8	Max Ενσωματωμένη δράση σε αισθητήρα περιβάλλοντος		
6	3		Διαγνωστική Ζώνης 3		

ΜΕΝΟΥ	ΥΠΟ-ΜΕΝΟΥ	ΠΑΡΑΜΕΤΡΟΣ	ΠΕΡΙΓΡΑΦΗ	RANGE	Σ Η - ΜΕΙΩ-ΣΕΙΣ
6	3	0	Θερμοκρασία Περιβάλλοντος		
6	3	1	Θερμοκρασία Set περιβάλλοντος		
6	3	2	Θερμοκρασία παροχής		
6	3	3	Θερμοκρασία επιστροφής		
6	3	4	Κατάσταση Αιτήματος Θερμότητας Z3	ON - OFF	
6	3	5	Κατάσταση Αντλίας	ON - OFF	
6	4		Διατάξεις Περιοχής 3		
6	4	0	Zone pump modulation	0. Σταθερή ταχύτητα 1. Διαμορφωτής σε delta T 2. Διαμορφωτής σε πίεση	
6	4	1	DeltaT αντικείμενο για διαμόρφωση		
6	4	2	Σταθερή ταχύτητα αντλίας		
7			ΣΤΟΙΧΕΙΟ ΖΩΝΗΣ		
7	1		Χειροκίνητος Τρόπος		
7	1	0	Ενεργοποίηση χειροκίνητου τρόπου	ON - OFF	
7	1	1	Έλεγχος αντλίας Z1	ON - OFF	
7	1	2	Έλεγχος αντλίας Z2	ON - OFF	
7	1	3	Έλεγχος αντλίας Z3	ON - OFF	
7	1	4	Έλεγχος αντλίας mix Z2	0. OFF 1. Ανοιχτό 2. Κλειστό	
7	1	5	Έλεγχος αντλίας mix Z3	0. OFF 1. Ανοιχτό 2. Κλειστό	
7	2		Στοιχείο ζώνης		

ΜΕΝΟΥ	ΥΠΟ-ΜΕΝΟΥ	ΠΑΡΑΜΕΤΡΟΣ	ΠΕΡΙΓΡΑΦΗ	RANGE	Σ Η - ΜΕΙΩ-ΣΕΙΣ
7	2	0	Υδραυλικό σχέδιο	0. Μη καθορισμένο 1. MCD 2. MGM II 3. MGM III 4. MGZ I 5. MGZ II 6. MGZ III	
7	2	1	Διόρθωση T Παροχής		
7	2	2	Λειτουργία εξόδου AUX	0. Αίτημα Θερμότητας 1. Εξωτερική αντλία 2. Συναγερμός	
7	2	3	Διόρθωση Εξωτερικής Θερμοκρασίας		
7	3		Γενικές παράμετροι		
7	3	0	Γενική παράμετρος στοιχείου ζώνης		
7	3	1	Γενική παράμετρος στοιχείου ζώνης		
7	3	2	Γενική παράμετρος στοιχείου ζώνης		
7	4		Χειροκίνητος Τρόπος 2		
7	4	0	Ενεργοποίηση χειροκίνητου τρόπου	ON - OFF	
7	4	1	Έλεγχος αντλίας Z1	ON - OFF	
7	4	2	Έλεγχος αντλίας Z2	ON - OFF	
7	4	3	Έλεγχος αντλίας Z3	ON - OFF	
7	4	4	Έλεγχος αντλίας mix Z2	0. OFF 1. Ανοιχτό 2. Κλειστό	
7	4	5	Έλεγχος αντλίας mix Z3	0. OFF 1. Ανοιχτό 2. Κλειστό	
7	5		Στοιχείο ζώνης 2		

ΜΕΝΟΥ	ΥΠΟ-ΜΕΝΟΥ	ΠΑΡΑΜΕΤΡΟΣ	ΠΕΡΙΓΡΑΦΗ	RANGE	Σ Η - ΜΕΙΩ- ΣΕΙΣ
7	5	0	Υδραυλικό σχέδιο	0. Μη καθορισμένο 1. MCD 2. MGM II 3. MGM III 4. MGZ I 5. MGZ II 6. MGZ III	
7	5	1	Διόρθωση T Παροχής		
7	5	2	Λειτουργία εξόδου AUX	0. Αίτημα Θερμότητας 1. Εξωτερική αντλία 2. Συναγερμός	
7	5	3	Διόρθωση Εξωτερικής Θερμοκρασίας		
7	6		Γενικές παράμετροι 2		
7	6	0	Γενική παράμετρος περιοχής		
7	6	1	Γενική παράμετρος περιοχής		
7	6	2	Γενική παράμετρος περιοχής		
7	8		Ιστορικό σφαλμάτων		
7	8	0	Τελευταία 10 σφάλματα		
7	8	1	Reset Λίστας Σφαλμάτων	Επιαναφορά; OK=Ναι, esc=Όχι	
7	8	2	Τελευταία 10 σφάλματα 2		
7	8	3	Reset Λίστας Σφαλμάτων 2	Επιαναφορά; OK=Ναι, esc=Όχι	
7	9		Reset Μενού		
7	9	0	Επιαναφορά Εργοστασιακών Ρυθμ.	Επιαναφορά; OK=Ναι, esc=Όχι	
7	9	1	Επιαναφορά Εργοστασιακών Ρυθμ. 2	Επιαναφορά; OK=Ναι, esc=Όχι	
8			ΠΑΡΑΜΕΤΡΟΙ ΤΕΧΝΙΚΗΣ ΥΠΟΣΤΗΡΙΞΗΣ		
8	1		Στατιστικά		
8	1	0	Ώρες Καυστήρα ON Θέρμ. (h x10)		
8	1	1	Ώρες Καυστήρα ON Ζεστού νερού οικ. χρήσης (h x10)		
8	1	2	Αρ. Απαλείψεων Φλόγας (n x10)		

MENΟΥ	ΥΠΟ-ΜΕΝΟΥ	ΠΑΡΑΜΕΤΡΟΣ	ΠΕΡΙΓΡΑΦΗ	RANGE	Σ Η - ΜΕΙΩ-ΣΕΙΣ
8	1	3	Αρ. Κύκλων Ανάφλεξης (n x10)		
8	1	4	Μέση Διάρκεια Αιτημάτων Θερμότητας		
8	1	5	Αριθμός Κύκλων Πλήρωσης		
8	2		Λέβητας		
8	2	0	Επίπεδο Διαμόρφωσης Καυστήρα		
8	2	1	Κατάσταση Ανεμιστήρα	ON - OFF	
8	2	2	Ταχύτητα Ανεμιστήρα x100RPM		
8	2	3	Επίπεδο Ταχύτητας Αντλίας	0. OFF 1. Ταχύτητα χαμηλή 2. Ταχύτητα υψηλή	
8	2	4	Θέση Βαλβίδας Εκτροπής	0. Οικιακή Χρήση 1. Θέρμανση	
8	2	5	Παροχή Ζεστού νερού οικιακής χρήσης l/min		
8	2	6	Κατάσταση Πρεσοστάτη Καυσαερίων	0. Ανοιχτό 1. Κλειστό	
8	2	7	% Διαμόρφωση αντλίας		
8	2	8	Στιγμιαία ισχύς		
8	3		Θερμοκρασίες Λέβητα		
8	3	0	Τεθείσα Θερμοκρ. Θέρμανσης		
8	3	1	Θερμοκρασία Παροχής Θέρμανσης		
8	3	2	Θερμοκρασία Επιστροφής Θέρμανσης		
8	3	3	Θερμοκρασία Μετρηθείσα Οικιακής Χρήσης		
8	3	4	Θερμοκρασία Καυσαερίων		
8	3	5	Outside temp		
8	4		Ηλιακός & Βραστήρας		
8	4	0	Μετρηθείσα Θερμοκρασία Συσσώρευσης		
8	4	1	Θερμοκρασία Ηλιακού Συλλέκτη		
8	4	2	Θερμοκρασία Εισόδου Οικιακής Χρήσης		

MENY	ΥΠΟ-ΜΕΝΟΥ	ΠΑΡΑΜΕΤΡΟΣ	ΠΕΡΙΓΡΑΦΗ	RANGE	Σ Η - ΜΕΙΩ- ΣΕΙΣ
8	4	3	Αισθητήρας Χαμηλός Μπόιλερ		
8	4	4	Θερμοκρασία Set Μπόιλερ Στρωματοποίησης		
8	5		Service		
8	5	0	Υπολειπόμενοι Μήνες για τη Συντήρηση		
8	5	1	Ενεργοποίηση Ειδοποιήσεων Συντήρησης	ON - OFF	
8	5	2	Διαγραφή Ειδοποιήσεων Συντήρησης	Διαγραφή; OK=Ναι, esc=Όχι	
8	5	3	Κατάσταση Έμφραξης Εναλλάκτη Ζεστού νερού οικιακής χρήσης	0. Εναλλάκτης ζεστού νερού οικιακής χρήσης OK 1. Μερικώς Εμφραγμένος 2. Πολύ εμφραγμένος προς αντικατάσταση	
8	5	4	Έκδοση HW Κάρτας		
8	5	5	Έκδοση SW Κάρτας		
8	5	6	Κατάσταση Φορτίου Δοχείου Εκτόνωσης	0. Προς Φόρτωση 1. OK	
8	6		Ιστορικό σφαλμάτων		
8	6	0	Τελευταία 10 σφάλματα		
8	6	1	Reset Λίστας Σφαλμάτων	Reset; OK=Ναι, esc=Όχι	
8	7		Γενικές παράμετροι		
8	7	0	Γενική παράμετρος ζώνης λέβητα		
8	7	1	Γενική παράμετρος ζώνης λέβητα		
4	7	2	Γενική παράμετρος ζώνης λέβητα		
9			ΠΑΡΑΜΕΤΡΟΙ ΥΒΡΙΔΙΚΟΥ		
9	0		User Parameters		
9	0	0	Eco / Comfort	0. Eco Plus 1. Eco 2. Μεσαίο 3. Comfort 4. Comfort Plus	HYB

ΜΕΝΟΥ	ΥΠΟ-ΜΕΝΟΥ	ΠΑΡΑΜΕΤΡΟΣ	ΠΕΡΙΓΡΑΦΗ	RANGE	Σ Η - ΜΕΙΩ- ΣΕΙΣ
9	0	1	Χειροκίνητος εξαναγκασμός PdC/Λέβητα	0. Auto 1. Μόνο Λέβητας 2. Μόνο PdC	HYB
9	1		Στατιστικά Energy Manager		
9	1	0	PdC ώρες λειτουργίας (h/10)		
9	1	1	PdC αρ. Κύκλων Ανάφλεξης (n/10)		
9	1	2	PdC αρ. Κύκλων απόψυξης (n/10)		
9	1	3	PdC+Λέβητας ώρες λειτουργίας (h/10)		
9	2		Κόστη της ενέργειας 1		
9	2	0	Εξwt. Θερμ. x Απενεργοποίηση Λέβητα		
9	2	1	Εξwt. Θερμ. x Απενεργοποίηση PdC		
9	2	2	OFFSET Max Ρυθμίσιμη Θερμοκρ. PdC		
9	2	3	Περιορισμός Συχν. συμπίεστή HP		
9	2	4	Min Αναλογία Κόστους Ηλεκτρικού/Αερίου		
9	2	5	Max Αναλογία Κόστους Ηλεκτρικού/Αερίου		
9	2	6	Αναλογία Κύριας Ενέργειας/Ηλεκτρ. Ενέργειας		
9	2	7	Λογική Energy Manager	0. Μέγιστη Εξοικονόμηση 1. Μέγιστη Οικολογία	
9	2	8	Θερμοκρ. περιβάλλοντος set-mis x ON λέβητα		
9	3		Κόστη της ενέργειας 2		
9	3	0	Τρόπος Νυχτερινού PdC	ON - OFF	
9	3	1	Ώρα Εναρξης Νυχτερινού PdC [hh:mm]		
9	3	2	Ώρα Τέλους Νυχτερινού PdC [hh:mm]		
9	3	3	Κόστος kWh αερίου (PCS)		
9	3	4	Κόστος kWh ηλεκτρικού		
9	3	5	Κόστος kWh ηλεκτρικού μειωμένης ταρίφας		
9	3	6	Γενική παράμετρος energy manager		

ΜΕΝΟΥ	ΥΠΟ-ΜΕΝΟΥ	ΠΑΡΑΜΕΤΡΟΣ	ΠΕΡΙΓΡΑΦΗ	RANGE	Σ Η - ΜΕΙΩ- ΣΕΙΣ
9	3	7	Γενική παράμετρος energy manager		
9	3	8	Γενική παράμετρος energy manager		
9	4		Θερμοκρασίες PdC		
9	4	0	Εξωτερική θερμοκρασία		
9	4	1	Θερμοκρασία παροχής PdC		
9	4	2	Θερμοκρασία επιστροφής PdC		
9	4	3	Θερμοκρασία εξατμιστή PdC		
9	4	4	Θερμοκρασία αερίου PdC		
9	4	5	PdC Θερμοκρασία Συμπυκνωτή (ICT)		
9	5		Κατάσταση PdC		
9	5	0	Συχνότητα μετρηθείσα συμπίεστη		
9	5	1	Αιτούμενη διαμόρφωση στο συμπίεστη		
9	5	2	Διαμόρφωση μετρηθείσα λέβητα		
9	5	3	Τρόπος λειτουργίας PdC	0. Stand-by 1. Δεν υπάρχει 2. Τρόπος ζεστού 3. Απόψυξη	
9	5	4	PdC Σφάλμα στην Κάρτα ODU		
9	5	5	PdC Σφάλμα στην Κάρτα HYDI		
9	5	6	PdC Κωδικός Σφάλματος Κάρτας ODU		
9	5	7	PdC Κωδικός Σφάλματος Κάρτας HYDI		
9	5	8	Κατάσταση Energy Manager		
9	6		Info Energy Manager		
9	6	0	Τρέχον κόστος KWh από PdC		
9	6	1	Τρέχον κόστος KWh από λέβητα		
9	6	2	Εκτιμώμενο κόστος KWh από PdC		
9	6	3	Εκτιμώμενο κόστος KWh από λέβητα		

ΜΕΝΟΥ	ΥΠΟ-ΜΕΝΟΥ	ΠΑΡΑΜΕΤΡΟΣ	ΠΕΡΙΓΡΑΦΗ	RANGE	Σ Η - ΜΕΙΩ-ΣΕΙΣ
9	6	4	Θερμοκρασία Παροχής Θέρμανσης		
9	6	5	Θερμοκρασία Επιστροφής Θέρμανσης		
9	6	6	Κατάσταση Αντλίας Θέρμανσης	0. Σβηστή 1. Αναμμένη	
9	7		Κύκλοι επαλήθευσης HP		
9	7	0	Ισχύς τρόπου deice PdC	ON - OFF	
9	7	1	Ισχύς συμπιεστή PdC σταθερής συχνότητας	ON - OFF	
9	8		Ιστορικό σφαλμάτων		
9	8	0	Τελευταία 10 σφάλματα		
9	8	1	Reset Λίστας Σφαλμάτων	Reset; OK=Ναι, esc=Όχι	
9	9		Reset Μενού		
9	9	0	Επαναφορά Εργοστασιακών Ρυθμ.	Reset; OK=Ναι, esc=Όχι	
10			FRESH WATER STATION		
10	0		Παράμετροι χρήστη		
10	0	0	Ρύθμιση Θερμοκρασίας Συσώρευσης		
10	1		Χειροκίνητος Τρόπος		
10	1	0	Ενεργοποίηση χειροκίνητου τρόπου	ON - OFF	
10	1	1	Ενεργή αντλία ηλιακού	ON - OFF	
10	1	2	Ενεργή τριόδη βαλβίδα	ON - OFF	
10	1	3	Ενεργή έξοδος AUX	ON - OFF	
10	1	4	Έλεγχος βαλβίδας mix	0. OFF 1. Ανοιχτό 2. Κλειστό	
10	2		Παράμετροι FWS		
10	2	0	Υδραυλικό Σχέδιο	0. Μη καθορισμένο 1. Χωρίς αντλία ανακυκλοφορίας ζεστού νερού οικιακής χρήσης 2. Με αντλία ανακυκλοφορίας ζεστού νερού οικιακής χρήσης	

ΜΕΝΟΥ	ΥΠΟ-ΜΕΝΟΥ	ΠΑΡΑΜΕΤΡΟΣ	ΠΕΡΙΓΡΑΦΗ	RANGE	Σ Η - ΜΕΙΩ- ΣΕΙΣ
10	2	1	Τύπος αντλίας κυκλοφορίας ζεστού νερού οικιακής χρήσης	0. Χρονισμένη 1. Μετά τη λήψη	
10	2	2	Γενική παράμετρος FWS		
10	2	3	Γενική παράμετρος FWS		
10	2	4	Γενική παράμετρος FWS		
10	3		Διαγνωστική FWS		
10	3	0	Θερμοκρασία εξόδου ζεστού νερού οικιακής χρήσης		
10	3	1	Θερμοκρασία εισόδου ζεστού νερού οικιακής χρήσης		
10	3	2	Θερμοκρασία Επιστροφής Θέρμανσης		
10	3	3	Θερμοκρασία Παροχής Θέρμανσης		
10	3	4	Παροχή ζεστού νερού οικιακής χρήσης		
10	3	5	Αισθητήρας Χαμηλός Μπόιλερ		
10	3	6	Ολική κατανάλωση ζεστού νερού οικιακής χρήσης		
10	3	7	Ολικός Χρόνος ON Αντλία FWS		
11			ΚΑΡΤΑ ΠΟΛΛΑΠΛΩΝ ΛΕΙΤΟΥΡΓΙΩΝ		
11	0		Γενικά		
11	0	0	Επιλογή λειτουργίας	0. Μη καθορισμένο 1. 3 άμεσες ζώνες 2. Γνωστοποίηση σφαλμάτων και reset 3. Θερμοστάτης διαφορικός 4. Θερμοστάτη 5. Χρονισμένη έξοδος	
11	0	1	Ενεργοποίηση χειροκίνητου τρόπου	ON - OFF	
11	0	2	Έλεγχος OUT1	ON - OFF	
11	0	3	Έλεγχος OUT2	ON - OFF	
11	0	4	Έλεγχος OUT3	ON - OFF	
11	1		Διαγνωστική		

ΜΕΝΟΥ	ΥΠΟ-ΜΕΝΟΥ	ΠΑΡΑΜΕΤΡΟΣ	ΠΕΡΙΓΡΑΦΗ	RANGE	Σ Η - ΜΕΙΩ- ΣΕΙΣ
11	1	0	Θερμοκρασία IN1		
11	1	1	Θερμοκρασία IN2		
11	1	2	Θερμοκρασία IN3		
11	1	3	Κατάσταση OUT1		
11	1	4	Κατάσταση OUT2		
11	1	5	Κατάσταση OUT3		
11	2		Θερμοστάτης διαφορικός		
11	2	0	Διαφορικό ανάμματος θερμοστάτη		
11	2	1	Διαφορικό σβησίματος θερμοστάτη		
11	2	2	Μέγιστη θερμοκρασία IN1		
11	2	3	Μέγιστη θερμοκρασία IN2		
11	2	4	Ελάχιστη θερμοκρασία IN1		
11	3		Θερμοστάτης		
11	3	0	Τεθεία θερμοκρασία θερμοστάτη		
11	3	1	Υστέρηση θερμοστάτη		
11	4		Γενικές παράμετροι		
10	4	0	Γενική παράμετρος πολλαπλών λειτουργιών		
10	4	1	Γενική παράμετρος πολλαπλών λειτουργιών		
10	4	2	Γενική παράμετρος πολλαπλών λειτουργιών		
10	4	3	Γενική παράμετρος πολλαπλών λειτουργιών		
10	4	4	Γενική παράμετρος πολλαπλών λειτουργιών		
10	4	5	Γενική παράμετρος πολλαπλών λειτουργιών		
10	4	6	Γενική παράμετρος πολλαπλών λειτουργιών		
14			ΠΑΡΑΜΕΤΡΟΙ ΠΕΡΙΟΧΗΣ 4		
14	0		Ρύθμιση Θερμοκρασιών		

ΜΕΝΟΥ	ΥΠΟ-ΜΕΝΟΥ	ΠΑΡΑΜΕΤΡΟΣ	ΠΕΡΙΓΡΑΦΗ	RANGE	Σ Η - ΜΕΙΩ- ΣΕΙΣ
14	0	0	Θερμοκρασία Ημέρας		
14	0	1	Θερμοκρασία Νύχτας		
14	0	2	Θερμοκρασία set Z4		
14	1		Γενικές παράμετροι		
14	1	0	Γενική παράμετρος περιοχής		
14	1	1	Γενική παράμετρος περιοχής		
14	2		Ρύθμιση Ζώνης 4		
14	2	0	Range Θερμοκρασίας Ζώνης 4	0. Χαμηλή Θερμοκρασία 1. Υψηλή Θερμοκρασία	
14	2	1	Επιλογή τυπολογίας θερμικής ρύθμισης	0. Σταθερή Θερμοκρασία Παροχής 1. Διατάξεις ON/OFF 2. Μόνο Αισθητήρας Περιβάλλοντος 3. Μόνο Εξωτερικός Αισθητήρας 4. Αισθητήρας Περιβάλλοντος + Αισθητήρας Εξωτερικός	
14	2	2	Καμπύλη Θερμορύθμισης		
14	2	3	Παράλληλη Μετατόπιση		
14	2	4	Επίδραση Περιβάλλοντος Αναλογική		
14	2	5	Μέγιστη Θερμοκρασία		
14	2	6	Ελάχιστη Θερμοκρασία		
14	2	7	Τυπολογία Κυκλώματος Θέρμανσης	Ταχυθερμοσίφωνες Μεσαίοι Θερμοσίφωνες Αργοί Θερμοσίφωνες Εγκατάσταση Δαπέδου Ταχεία Εγκατάσταση Δαπέδου Μεσαία Εγκατάσταση Δαπέδου Αργή Έλεγχος Περιβάλλοντος μόνο Αναλογικά	
14	2	8	Max Ενσωματωμένη δράση σε αισθητήρα περιβάλλοντος		
14	3		Διαγνωστική Ζώνης 4		
14	3	0	Θερμοκρασία Περιβάλλοντος		

ΜΕΝΟΥ	ΥΠΟ-ΜΕΝΟΥ	ΠΑΡΑΜΕΤΡΟΣ	ΠΕΡΙΓΡΑΦΗ	RANGE	Σ Η - ΜΕΙΩ-ΣΕΙΣ
14	3	1	Θερμοκρασία Set περιβάλλοντος		
14	3	2	Θερμοκρασία παροχής		
14	3	3	Θερμοκρασία επιστροφής		
14	3	4	Κατάσταση Αιτήματος Θερμότητας Z 4	ON - OFF	
14	3	5	Κατάσταση Αντλίας	ON - OFF	
14	4		Διατάξεις Ζώνης 4		
14	4	0	Διαμόρφωση αντλίας ζώνης	0. Σταθερή ταχύτητα 1. Διαμορφωτής σε delta T 2. Διαμορφωτής σε πίεση	
14	4	1	DeltaT αντικείμενο για διαμόρφωση		
14	4	2	Σταθερή ταχύτητα αντλίας		
15			ΠΑΡΑΜΕΤΡΟΙ ΠΕΡΙΟΧΗΣ 5		
15	0		Ρύθμιση Θερμοκρασιών		
15	0	0	Θερμοκρασία Ημέρας		
15	0	1	Θερμοκρασία Νύχτας		
15	0	2	Θερμοκρασία set Z5		
15	0	3	Θερμοκρασία αντιπαγωγτικής περιοχής		
15	1		Γενικές παράμετροι		
15	1	0	Γενική παράμετρος περιοχής		
15	1	1	Γενική παράμετρος περιοχής		
15	2		Ρύθμιση Ζώνης 5		
15	2	0	Range Θερμοκρασίας Ζώνης 5	0. Χαμηλή Θερμοκρασία 1. Υψηλή Θερμοκρασία	
15	2	1	Επιλογή τυπολογίας θερμικής ρύθμισης	0. Σταθερή Θερμοκρασία Παροχής 1. Διατάξεις ON/OFF 2. Μόνο Αισθητήρας Περιβάλλοντος 3. Μόνο Εξωτερικός Αισθητήρας 4. Αισθητήρας Περιβάλλοντος + Αισθητήρας Εξωτερικός	
15	2	2	Καμπύλη Θερμορύθμισης		

ΜΕΝΟΥ	ΥΠΟ-ΜΕΝΟΥ	ΠΑΡΑΜΕΤΡΟΣ	ΠΕΡΙΓΡΑΦΗ	RANGE	Σ Η - ΜΕΙΩ- ΣΕΙΣ
15	2	3	Παράλληλη Μετατόπιση		
15	2	4	Επίδραση Περιβάλλοντος Αναλογική		
15	2	5	Μέγιστη Θερμοκρασία		
15	2	6	Ελάχιστη Θερμοκρασία		
15	2	7	Τυπολογία Κυκλώματος Θέρμανσης	Ταχυθερμοσίφωνες Μεσαίοι Θερμοσίφωνες Αργοί Θερμοσίφωνες Εγκατάσταση Δαπέδου Ταχεία Εγκατάσταση Δαπέδου Μεσαία Εγκατάσταση Δαπέδου Αργή Έλεγχος Περιβάλλοντος μόνο Ανα- λογικά	
15	2	8	Max Ενσωματωμένη δράση σε αισθητήρα περι- βάλλοντος		
15	3		Διαγνωστική Ζώνης 5		
15	3	0	Θερμοκρασία Περιβάλλοντος		
15	3	1	Θερμοκρασία Set περιβάλλοντος		
15	3	2	Θερμοκρασία παροχής		
15	3	3	Θερμοκρασία επιστροφής		
15	3	4	Κατάσταση Αιτήματος Θερμότητας Z5	ON - OFF	
15	3	5	Κατάσταση Αντλίας	ON - OFF	
15	4		Διατάξεις Ζώνης 5		
15	4	0	Διαμόρφωση αντλίας ζώνης	0. Σταθερή ταχύτητα 1. Διαμορφωτής σε delta T 2. Διαμορφωτής σε πίεση	
15	4	1	DeltaT αντικείμενο για διαμόρφωση		
15	4	2	Σταθερή ταχύτητα αντλίας		
16			ΠΑΡΑΜΕΤΡΟΙ ΠΕΡΙΟΧΗΣ 6		
16	0		Ρύθμιση Θερμοκρασιών		
16	0	0	Θερμοκρασία Ημέρας		

ΜΕΝΟΥ	ΥΠΟ-ΜΕΝΟΥ	ΠΑΡΑΜΕΤΡΟΣ	ΠΕΡΙΓΡΑΦΗ	RANGE	Σ Η - ΜΕΙΩ- ΣΕΙΣ
16	0	1	Θερμοκρασία Νύχτας		
16	0	2	Θερμοκρασία set Z 6		
16	0	3	Θερμοκρασία αντιπαγωτικής περιοχής		
16	1		Γενικές παράμετροι		
16	1	0	Γενική παράμετρος περιοχής		
16	1	1	Γενική παράμετρος περιοχής		
16	1	2	Γενική παράμετρος περιοχής		
16	2		Ρύθμιση Ζώνης 6		
16	2	0	Range Θερμοκρασίας Ζώνης 6	0. Χαμηλή Θερμοκρασία 1. Υψηλή Θερμοκρασία	
16	2	1	Επιλογή τυπολογίας θερμικής ρύθμισης	0. Σταθερή Θερμοκρασία Παροχής 1. Διατάξεις ON/OFF 2. Μόνο Αισθητήρας Περιβάλλοντος 3. Μόνο Εξωτερικός Αισθητήρας 4. Αισθητήρας Περιβάλλοντος + Εξωτερικός Αισθητήρας	
16	2	2	Καμπύλη Θερμορύθμισης		
16	2	3	Παράλληλη Μετατόπιση		
16	2	4	Επίδραση Περιβάλλοντος Αναλογική		
16	2	5	Μέγιστη Θερμοκρασία		
16	2	6	Ελάχιστη Θερμοκρασία		
16	2	7	Τυπολογία Κυκλώματος Θέρμανσης	Ταχυθερμοσίφωνες Μεσαίοι Θερμοσίφωνες Αργοί Θερμοσίφωνες Εγκατάσταση Δαπέδου Ταχεία Εγκατάσταση Δαπέδου Μεσαία Εγκατάσταση Δαπέδου Αργή Έλεγχος Περιβάλλοντος μόνο Αναλογικά	
16	2	8	Max Ενσωματωμένη δράση σε αισθητήρα περιβάλλοντος		
16	3		Διαγνωστική Ζώνης 6		

ΜΕΝΟΥ	ΥΠΟ-ΜΕΝΟΥ	ΠΑΡΑΜΕΤΡΟΣ	ΠΕΡΙΓΡΑΦΗ	RANGE	Σ Η - ΜΕΙΩ-ΣΕΙΣ
16	3	0	Θερμοκρασία Περιβάλλοντος		
16	3	1	Θερμοκρασία Set περιβάλλοντος		
16	3	2	Θερμοκρασία παροχής		
16	3	3	Θερμοκρασία επιστροφής		
16	3	4	Κατάσταση Αιτήματος Θερμότητας Z3	ON - OFF	
16	3	5	Κατάσταση Αντλίας	ON - OFF	
16	4		Διατάξεις Ζώνης 6		
16	4	0	Διαμόρφωση αντλίας ζώνης	0. Σταθερή ταχύτητα 1. Διαμορφωτής σε delta T 2. Διαμορφωτής σε πίεση	
16	4	1	DeltaT αντικείμενο για διαμόρφωση		
16	4	2	Σταθερή ταχύτητα αντλίας		

πίνακας κωδικών σφαλμάτων

ΣΦΑΛΜΑ	ΠΕΡΙΓΡΑΦΗ	ΣΦΑΛΜΑ	ΠΕΡΙΓΡΑΦΗ
1 01	Ακραία θερμοκρασία	2 04	Αισθητήρας Ηλιακού Συλλέκτη Ελαττωματικός
1 02	Σφάλμα Αισθητήρα Πίεσης	2 05	Αισθητήρας Ing San Ελαττωματικός
1 03	Ανεπαρκής Κυκλοφορία	2 07	Ηλιακός Συλλέκτης Max Θερμοκρ.
1 04		2 08	Ηλιακός Συλλέκτης Αντιπαγωγικό
1 05		2 09	Υπέρβαση θερμοκρ. Συσσώρευσης
1 06		2 10	Αισθητήρας υψηλής συσσώρευσης ελαττωματικός
1 07		2 11	Αισθητήρας επιστροφής θέρμανσης ηλιακού ελαττωματικός
1 08	Πλήρωση Εγκατάστασης	2 12	Αισθητήρας εισόδου συλλέκτη ελαττωματικός
1 11	Πατήστε Κουμπί Πλήρωσης	2 13	Αισθητήρας εξόδου συλλέκτη ελαττωματικός
1 09	Υψηλή Πίεση Νερού	2 14	Υδραυλικό σχέδιο ηλιακού μη καθορισμένο
1 10	Αισθητήρας ΘΕΡΜ. ελαττωματικός	2 15	Σφάλμα αισθητήρα πίεσης ηλιακού
1 12	Αισθητήρας Επιστρ. ελαττωματικός	2 16	Πλήρωση ηλιακής εγκατάστασης
1 14	Εξωτερικός Αισθητήρας Ελαττωματικός	2 17	Σφάλμα ανόδου
1 16	Θερμοστάτης διαρ. Ανοιχτός	2 P1	Πλήρωση ηλιακής εγκατάστασης
1 18	Πρωτεύον Πρόβλημα Αισθητήρων	2 P2	Αντι-λεγιονέλα μη ολοκληρωθείσα
1 20	Σφάλμα λέβητα	2 40	Σφάλμα ηλιακού
1 21		2 41	Σφάλμα ηλιακού
1 22		2 50	Υδραυλικό σχέδιο μη καθορισμένο
1 23		2 51	Αισθητήρας εξόδου ζεστού νερού οικιακής χρήσης FWS ελαττωματικός
1 P1	Ανεπαρκής Κυκλοφορία	2 52	Αισθητήρας εισόδου θέρμανσης FWS ελαττωματικός
1 P2		2 53	Αισθητήρας εξόδου θέρμανσης FWS ελαττωματικός
1 P3		2 54	Αισθητήρας εισόδου ζεστού νερού οικιακής χρήσης FWS ελαττωματικός
1 P4	Πλήρωση Εγκατάστασης	2 70	Σφάλμα FWS
1 P4	Πατήστε Κουμπί Πλήρωσης	2 71	Σφάλμα FWS
1 P5	Μη Πλήρης Πλήρωση	3 01	Οθόνη EEPF σφάλμα
1 P6	Μη Πλήρης Πλήρωση	3 02	GP-GIU comm err
1 P7	Πολλές Πληρώσεις	3 03	Σφάλμα Κάρτας
1 P8	Πολλές Πληρώσεις	3 04	Πολλά ξεμπλοκαρίσματα
2 01	Αισθητήρας Ζεστού Νερού Οικιακής χρήσης Ελαττωματικός		
2 02	Αισθητήρας Συσσώρευσης Χαμηλής Ελαττωματικός		
2 03	Αισθητήρας Συσσώρευσης Ελαττωματικός		